

SHARP



"Plasmacluster" and "Device of a cluster of grapes" are trademarks of Sharp Corporation.

Refrigerator – Freezer
Operation manual

Холодильник – морозильная камера
Руководство по эксплуатации

SJ-9260
SJ-9270



Contents

- Safety informationEN-1
- InstallationEN-3
- DescriptionEN-4
- Control panelEN-5
- Useful modesEN-6
- Storing foodEN-11
- Care and cleaningEN-12
- Before you call for serviceEN-13

Содержание

- Информация по технике безопасности..... RU-1
- Установка RU-3
- Описание RU-4
- Панель управления RU-5
- Полезные режимы RU-6
- Хранение пищевых продуктов.....RU-11
- Уход и очистка RU-12
- Прежде чем обратиться в сервисную службу .. RU-13

ENGLISH

РУССКИЙ

production control code





Thank you very much for buying this SHARP product. Before using your SHARP refrigerator, please read this operation manual to ensure that you gain the maximum benefit from it.

- This refrigerator is intended for making ice cubes, refrigerating and freezing food.
- This refrigerator is for household use only, with ambient temperature indicated in the table. The climate class is specified on the rating plate. If the refrigerator operates out of range (ambient temperature range) of the climate class which is rated for that model, it may not be able to maintain satisfactory internal temperatures. If the refrigerator is used at colder temperatures, the refrigerator will not be damaged up to a temperature of +5°C.
- The refrigerator should not be subjected to temperatures of -10°C or below for a long period of time.

Household use only	
Climate class	Acceptable range of ambient temperature
SN	+10°C to 32°C
N	+16°C to 32°C
ST	+16°C to 38°C
T	+16°C to 43°C

Safety information

	WARNING This means that there are high risks of death or serious injury.
	CAUTION This means that there are high risks of material damage or personal injury.
	CAUTION Fire marks means this refrigerator has risk of fire accident.

WARNING

Refrigerant

This refrigerator contains flammable refrigerant (R600a: isobutane) and insulation blowing gas (cyclopentane). Observe the following rules to prevent ignition and explosion.

- Do not damage the refrigerant circuit and also do not allow any sharp objects to have contact with the refrigeration system. The refrigeration system behind and inside the refrigerator contains refrigerant.
- Do not use mechanical devices or other means to accelerate the defrosting process. (This refrigerator has adopted automatic defrosting system.)
- Do not use electrical appliances inside the refrigerator.
- Do not block the space around the refrigerator.
- Do not use flammable sprays, such as spray paint near the refrigerator.
- Do not store flammable sprays, such as spray paint in the refrigerator.
- In the case of failure of the refrigeration system, do not touch the wall socket and use open flames. Open the window and let out the air from the room. Then ask a service agent approved by SHARP for service.

Power cord, Plug, Socket

Read carefully the following rules to prevent electric shock or fire.

- Make sure to protect the power cord from being damaged during installation or moving. If the power plug or cord is loose, do not insert the power plug.
- Do not place multiple portable socket-outlets or portable power supplies at the rear of the refrigerator.
- Connect the power plug into the wall socket firmly and directly. Do not use an extension cord or adapter plug.
- Connect the power plug to the socket with the required rated voltage.
- Connect the earth pin to the earth terminal properly.
- Do not touch the power plug with wet hands.
- Disconnect from the main electricity supply by removing the main plug from the socket. Do not remove by pulling the power cord.
- Dust deposited on the power plug may cause fire. Wipe it off carefully.

- Pull out the plug if the refrigerator is not used for a long time.
- If the flexible supply cord is damaged, it must be replaced by service agent approved by SHARP in order to avoid a hazard.

Installation

- Do not install the refrigerator in a damp or wet location. It may cause the damage to the insulation or electrical leak. Dew may also appear on the outer cabinet and it causes rust.
- The refrigerator should be installed flatly and firmly on the floor.

In use

- Do not store volatile and flammable materials such as ether, petrol, propane gas, aerosol cans, adhesive agents and pure alcohol etc. These materials are easy to explode.
- Do not store temperature-sensitive products such as pharmaceutical products in the refrigerator. There are high risks of changes in product quality.
- Do not attempt to change or modify this refrigerator. This may result in fire, electric shock or injury.
- Do not place bottled drinks and cans in the freezer compartment. Especially "Express cool" is in operation, there is a high risk that glass bottles may burst.
- Do not place any object on the top of refrigerator. If the object falls down from the top, it may cause injury.
- This appliance can be used by children aged from 8 years or above and persons with reduced physical, sensory or mental capabilities or lack of experience and knowledge if they have been given supervision or instruction concerning use of the appliance in a safe way or understanding the hazards involved. Children shall not play with the appliance. Cleaning and user maintenance shall not be done by children without supervision.

Care and Cleaning

- Unplug the refrigerator first to prevent electric shock.
- Do not splash water directly on the outer cabinet or the interior. This may lead to rusting and deterioration of the electrical insulation.

Trouble

- If you smell something burning, pull out the power plug immediately. Then ask a service agent approved by SHARP for service.
- In case of gas leak, ventilate the area by opening window. Do not touch the refrigerator or the power socket.

Disposal

- Ensure that the refrigerator presents no danger to children while being stored until disposal. (e.g. remove the door to prevent child entrapment.)
- This refrigerator should be disposed appropriately. Take the refrigerator to a professional recycling plant for flammable refrigerant and insulation blowing gases.



CAUTION

Transportation

- When you install or move your refrigerator, use curing mat to protect the floor from being damaged.
- Make sure to contact the authorized service center before you install or move the refrigerator.

In use

- Do not touch the compressor unit or its peripheral parts, as they become extremely hot during operation and the metal edges may cause injury.
- Do not touch foods or metal containers in the freezer compartment with wet hands. This may cause frostbite.
- Do not use other than potable water to make ice cubes.
- Do not open or close the door when somebody put a hand near the door. There is a risk that the other people may catch their fingers in the door.
- Do not put oversized object in the pockets of the door. If the object falls down from the pockets, it may cause injury.
- Make sure to handle the glass shelves with care to install or uninstall. If you drop the glass shelves, it may break or cause injury.

1 Keep adequate ventilation space around the refrigerator.

- The picture shows the minimum required space for installing the refrigerator. The measurement condition of energy consumption is conducted under a different space dimension.

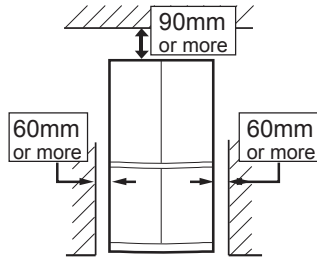

- By keeping greater space, the refrigerator may consume a less amount of power consumption.
- If use the refrigerator in the smaller space dimension than pictured below, it may cause temperature rise in the unit, loud noise and failure.
- The space between the rear of the refrigerator and the wall should be 50mm or more, and less than 75mm. If the space is wider than 75mm, you may get injured by touching compressor and its peripheral parts which are extremely hot during the operation.

Overall space required in use

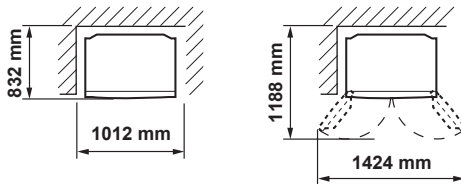

2 Use the two front adjustable feet to place the refrigerator flatly and firmly on the floor.

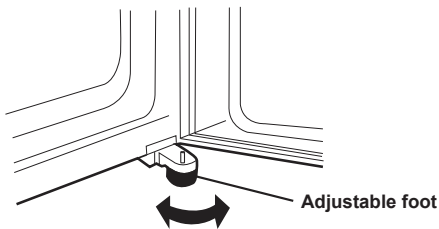

3 When right and left doors are not properly aligned, adjust using the adjustable feet.

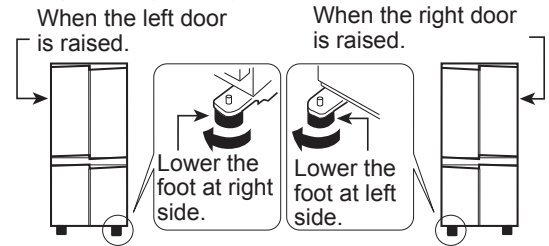

(Until the adjustable foot on the other side is slightly off-ground.)

4 Connect the appliance via a correctly installed socket.

Note

- Place your refrigerator to access the plug.
- Keep your refrigerator out of direct sunlight and do not place next to heat generating appliance.
- Do not place your refrigerator directly on the ground. Insert suitable stand such as wooden board under the refrigerator.
- When you insert the power plug with the door opened, door alarm sounds but it is normal. This sound stops after closing the door.

Casters are located on the bottom of the refrigerator

- The casters allow the refrigerator to move back and forth.



Before using your refrigerator

- Clean the inside parts with a cloth soaked in warm water.
- If you use soapy water to clean, wipe it off thoroughly with water.

Description

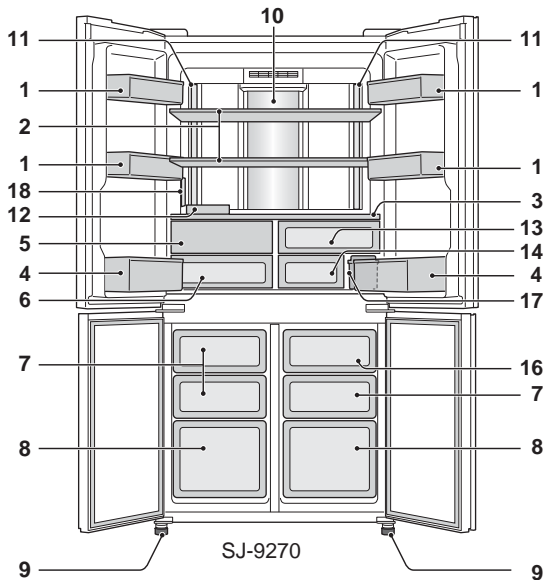

- 1. Door pocket (4pcs)
- 2. Refrigerator shelf (2pcs)
- 3. Shelf
- 4. Bottle pocket (2pcs)
- 5. Vegetable case door
Vegetable case door opens as Vegetable case is pulled.
- 6. Vegetable case
- 7. Freezer case (small) (3pcs)
- 8. Freezer case (large) (2pcs)
- 9. Adjustable foot (2pcs)
- 10. Hybrid cooling panel
The panel cools the refrigerator compartment indirectly from the rear. In this way, food is cooled gently without being exposed to cold air flow.
- 11. Light

Vegetable case door

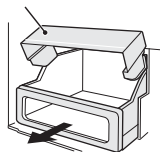

How to remove Vegetable case door

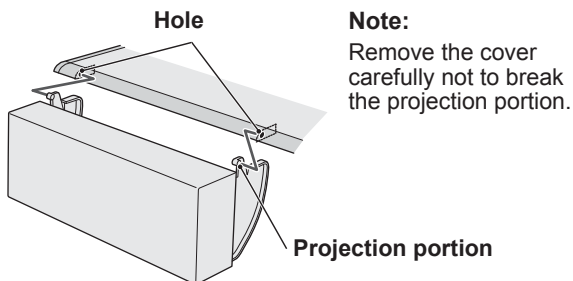

Note:
Remove the cover carefully not to break the projection portion.

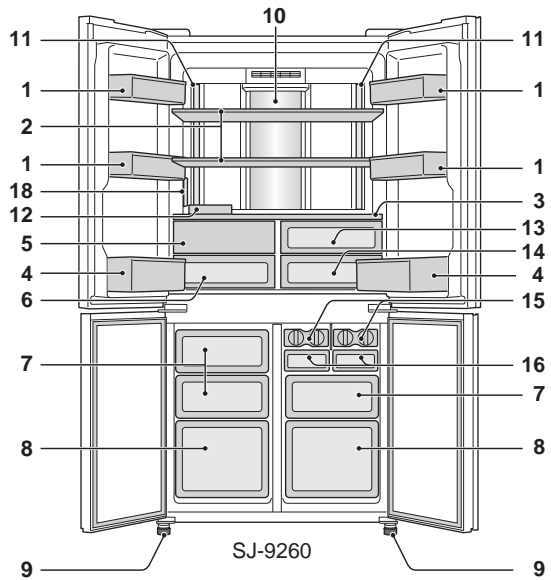

- 12. Egg holder
- 13. Fresh case (upper)
- 14. Fresh case (lower)
- 15. Ice cube maker (2pcs) : Only for SJ-9260

- 1) Do not overfill this tray with water. Otherwise the ice cubes will join together when frozen.
- 2) When ice cubes are made, turn the lever clockwise to put the ice cubes into the ice storage box.

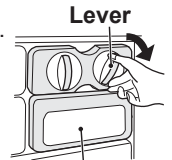

Ice storage box

- 16. Ice storage box (SJ-9270:1pc, SJ-9260:2pcs)

Note:

To prevent the ice storage box from being damaged, do not pour oil into the box or make ice in it.

- 17. Water tank : Only for SJ-9270
- 18. Control panel

If you wish to store large items within your refrigerator

- You may remove any shelves or any pockets numbered 1, 2, 3, 4, 5, 6, 7, 8, 12, 13, 14, 15, 16, 17, in the picture above.
- Cooling performance is not influenced even if you use the refrigerator in the above situation.

Deodorizing unit

- Deodorizing catalyst is installed on the routes of cold air. There is no need to operate and clean.

Control panel

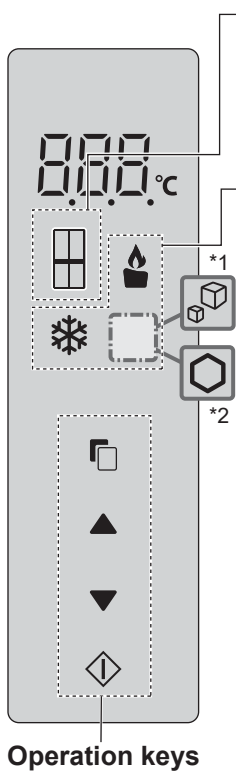

Controlling temperature

Icon	Meaning	Default setting	Icon	Meaning	Default setting
	Refrigerator compartment	3°C		Freezer compartment	-18°C

• The temperature that indicated on the control panel is not the exact temperature inside.

Useful modes

Icon	Meaning	Default setting
	Auto ice making (Only for SJ-9270)	OFF
	Extra cool (Only for SJ-9260)	
	Express freezing	
	Express cool	
	Sabbath mode	

Additional modes

Icon	Meaning	Default setting
	Door alarm	ON
	Sound of key operation	

Turn-on state

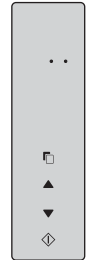

Note:

- Mode icons or indicators in operation light up on the standby display.
- When Express cool is in operation, the icon flashes on the standby display.
- When there is no operation for approximately 1 minute, the display returns to the standby display automatically.
- The standby display turns off if there is no operation for another 1 minute.
- If the refrigerator stops because of power failure, the modes except for Extra cool and Express freezing operate the same way even after the recovery from electrical outage.

*3 As for the details, refer to chapter "Sabbath mode".

- Extra cool, Express freezing, Express cool, Auto ice making, compartment light, Door alarm and sound of button operation are disabled during this mode. (Standby display turns off).
- After finishing this mode the modes except for Extra cool, Express freezing and Express cool are restarted from the previous state.

Operation keys

Operations of useful modes

(Except for "Sabbath mode")

How to operate

- Procedure**

Display

Select the mode icon.

When touch key, the icons change in the order shown as right.

Standby display (SJ-9270)
- Procedure**

Display

Select on/off.

ON/OFF switches in the order by pressing the key.
- Procedure**

Display

Complete the setting.

"Express cool" only

- Complete the setting by pressing for 3 seconds or more. (Beep, Beep, Beep)

Operations of additional modes

Door alarm

- When the refrigerator door is left open for over 1 minute, door alarm sounds once, and again after 1 minute.
- If the door is left open for approx. 3 minutes, the alarm sounds continuously.
- The alarm stops after close the door.

Turn off the operation

Touch and simultaneously for 3 seconds or more. (Beep, beep, beep)

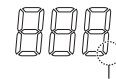

The indicator turns off.

- The same operation changes the on setting from off setting.

Sound of key operation

- The electric sound is operated when touching each keys.

Turn off the operation

Touch and simultaneously for 3 seconds or more. (Beep, beep, beep)

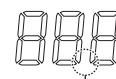

The indicator turns off.

- The same operation changes the on setting from off setting.

Useful modes

As for the operations, refer to chapter "Control panel".



Controlling temperature

The refrigerator controls its temperature automatically. However, you can adjust the temperature as below.

- Refrigerator compartment : Adjustable between 0°C and 6°C
- Freezer compartment : Adjustable between -15°C and -21°C

Temperature setting in step of 0.5°C How to operate

Procedure	Display
1 Select or	
When touch key, the icons change in the order shown as right. Standby display	e.g. SJ-9270
2 Select the temperature	The setting is changed.
3 Complete the setting.	

Temperature setting in step of 1°C How to operate

Procedure	Display
1 Operate 1 and 2 of "Temperature setting in step of 0.5°C."	
2 Press 3 seconds or more. (Beep, beep, beep)	
3 Select the temperature	The setting is changed.
4 Complete the setting.	

To return to the setting mode in 0.5°C increments, operate steps 1 and 2 of "Temperature setting in step 1°C".

EN-6



Shabbat mode

This mode is designed that the refrigerator cools disconnecting temperature sensors in compartments and door switches.

Advice for temperature settings

This mode cancels any operation using sensors such as the operation of precise temperature control, however, you can adjust the temperature settings before starting Shabbat mode (Refer to the tables below).

- Unique temperature control without any sensors is activated during this mode.
- Cooling levels are directly linked to normal temperature settings and do not change after canceling this mode.

Cooling level	Soft	Normal	Coldest
Freezer compartment	-17	-18	-19
Refrigerator compartment	5	4	3

How to operate

Procedure	Display
1 Select Sabbath mode	e.g. SJ-9270 Standby display
2 Select operating time (40 hours or 80 hours)	
Select the temperature	
3 Complete the setting.	
4 The operation ends automatically when the operation time has elapsed.	

Turn off the operation

When this operation is on, touch for 5 seconds or more.

Beep sounds and this operation is turned off.

Extra cool (Only for SJ-9260)

Express freezing

Express cool

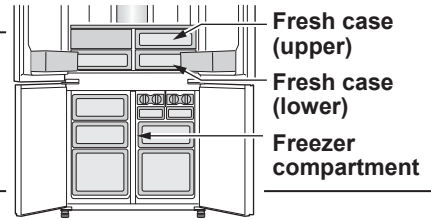

	Extra cool	Express freezing	Express cool
Feature	This mode is to cool beverages or foods to ice-cold. Note : Food with high-moisture may freeze.	This mode speeds up the time to freeze food or make ice.	This mode is to cool beverages or foods quickly.
Place	Fresh case (upper) Fresh case (lower)	Freezer compartment	Freezer compartment CAUTION : Do not place glass bottles. There is a high risk that they may burst.
Operating time	6 hours *3	2 hours *4	30 minutes
	<ul style="list-style-type: none"> This mode ends automatically. The alarm does not sound. 	<ul style="list-style-type: none"> This mode ends automatically. The alarm sounds. To stop the alarm *4 Touch enter 	<ul style="list-style-type: none"> This mode ends automatically. The alarm sounds.
After the operation completed	<ul style="list-style-type: none"> There is no need for taking beverages or foods out. 		<ul style="list-style-type: none"> Be sure to take the beverages and foods out when the alarm sounds. If the beverages and foods are left in the freezer compartment over approximately 30 minutes, they may freeze.
At the time of power failure during the operation	<ul style="list-style-type: none"> This mode is automatically cancelled. 		<ul style="list-style-type: none"> This mode is automatically restarted from the previous state at the time of re-power.

*3 It may take more time to complete if the operation overlaps with defrosting. This mode starts after defrosting is completed.

*4 If you do not stop the alarm, it sounds 30 minutes continuously.

Note

- Extra cool, Express freezing and Express cool are not available at the same time while one of the modes is in operation.
- Avoid opening the door as much as possible during the operations of these modes.

Plasmacluster

Use this feature when you want to keep the inside of the refrigerator clean.

The ionizer inside your refrigerator releases clusters of ions, which are collective masses of positive and negative ions, into the refrigerator compartment.

These ion clusters inactivate airborne mold fungus.

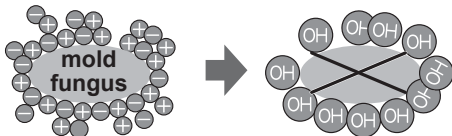

Note

There may be a slight odor in the refrigerator. This is the smell of ozone generated by the ionizer. The amount of ozone is minimum and quickly disappears in the refrigerator.

Automatic ice maker (Only for SJ-9270)

Description

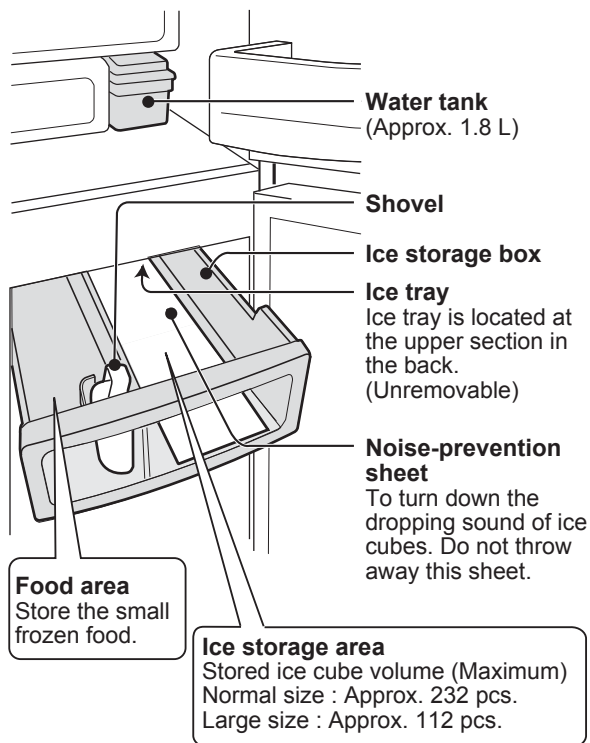

How ice cubes are made

Water supply

Water is sent from the water tank to the ice tray.

Ice making

- Ice cubes are made. (8 pieces at one time)
- The number of ice cubes per cycle may sometimes change.

Releasing

- Ice tray rotates, releasing the ice and returns to "Water supply".
- The ice tray will not rotate when the ice storage box is full.

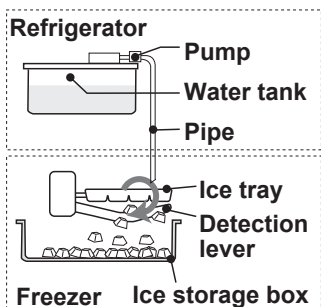

Detection lever

The volume of ice cubes are checked periodically by this lever.

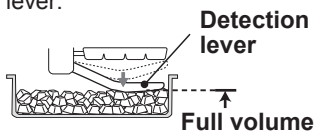

The volume of ice cubes may decrease if they are not smoothed.



Ice making

You can choose 2 sizes as shown below.

Mode	Icon	Required time for each ice making
Normal size		Approx. 2 hours
Large size		Approx. 3.5 hours

Note:

- The ice making time as shown above is only a rough indication at the ambient temperature of 30°C, temperature adjustment set to the initial setting (refrigerator : 3°C, freezer : -18°C), with no opening or closing of the doors.

How to operate

- Ice making mode is OFF(- -) by a default setting.

Procedure

Display

1



Select Auto ice making icon.

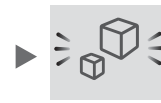

2



Select the size of the Ice cube. (Normal or Large)

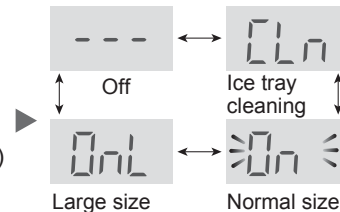

3



Complete the setting. (Beep)



The figure is for Normal size.

How to use

- Wash the water tank and the ice storage box.
- Use ice tray cleaning mode to clean the ice tray and the pipe. (There may be odor or dirt within the automatic ice maker.)

Procedure

1 Pour water into the water tank, and set the water tank.

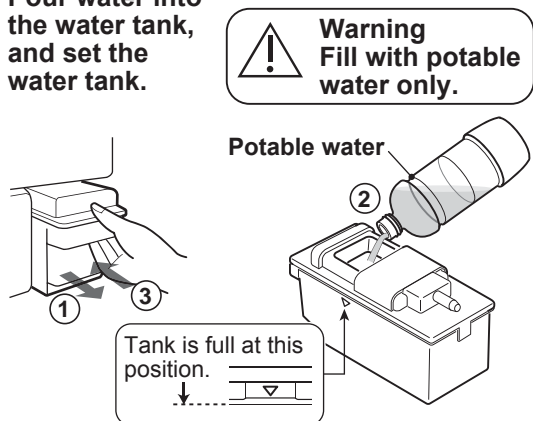

Note:

- Step① Do not use other than potable water. (juice, tea, soda and sports drink etc.) They may dirty the inside of the ice maker and lead to break down.
- Step② Do not tilt the water tank. Otherwise, water may spill when you carry it.
- Step③ Insert the water tank securely. Ice cubes are not be made unless the tank is inserted fully.

Ice cubes are made automatically.

2 Take out ice cubes.

- 2 types of ice cube are made at the same time.

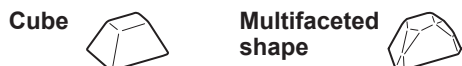

- Ice cubes piled up at the back of the ice storage box. Spread them out to the front part to make more ice cubes.

How to assemble or disassemble water tank

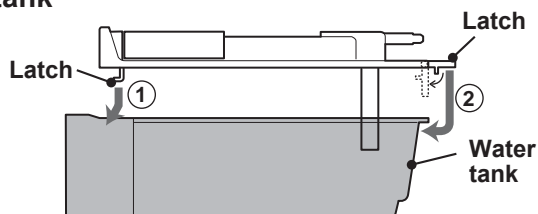

- The picture above shows how to assemble the tank. Disassembly is in an opposite way.

Note:

- It takes approximately 24 hours to make the first set of ice cubes.
- For hygienic reasons, refill the water once a week even if water remains in the tank.
- Remove the water tank approximately once a week and wash it with water.
- When you leave the tank empty, it may sometimes make a groaning noise but this is normal.
- Do not place the shovel or food on top of the ice cubes. This may cause the automatic ice maker to malfunction (damage of the detection lever, etc.) or the case not being able to be pulled out. Set the shovel at the designated location.

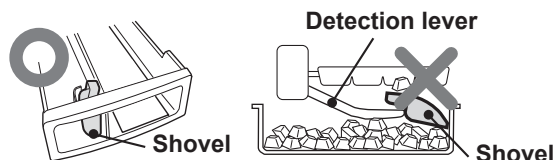

- Large ice cubes may not be made when the water level of the water tank is low even if "Large size" mode is selected.

White in ice cubes and floating substance

- The minerals contained in water may solidify and whiten as water freezes. Minerals turn into a state which is insoluble once it freezes, so melting the ice cubes will leave only white floating substance, but this is normal.
- This is more likely to happen when you use hard water (e.g. The hardness of the water is 100 mg/L or more).

Ice making takes longer when:

- The room temperature is high.
- Less cooling operation, e.g. in winter.
- Many food products are stored.
- Refrigerator is defrosting of the cooling unit.
- The door is frequently opened.
- When you restart the ice making operation.
- Energy saving mode is in operation.

Ice making right after changing the mode

- The batch of ice cubes made right after changing the operating mode does not reflect the change in size. This is because there are still half-made ice cubes left in the ice tray when switching to the changed mode. Ice cubes of the 2nd batch or later reflects the mode change.

Protrusions of ice cubes :

There are some slits in the ice tray.



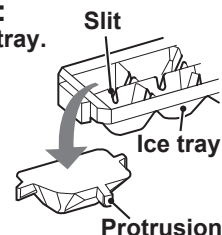





- Therefore, the ice cubes have protrusions that caused by these slits.
- The protrusions may be pointed. Be careful when putting the ice cube directly in your mouth.

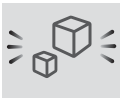

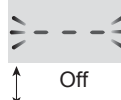
Canceling Ice making

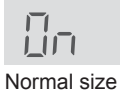
- Use this mode during night time or winter time.
- You can use the ice storage box as a freezer case.

How to operate

- | Procedure | Display |
|--|---|
| 1 
Select Auto ice making icon. |  |
| 2  or 
Select "Off". |  Off  Ice tray cleaning
 Large size  Normal size |
| 3 
Complete the setting. (Beep) |  |
| 4 Empty the water tank. Dry it thoroughly and set into the original position. |  |

After canceling the ice making

- Even after canceling the ice making mode, the ice tray and the detection lever operates because the ice maker conducts the ice releasing once.
- Wait 5 hours after canceling the ice making to put food in the ice storage box.











Ice tray cleaning

- This mode is for cleaning the ice tray and the pipe.
- When use this mode : Before making ice for the first time or when the refrigerator has not been used for a long time.
- The water is supplied from the water tank to the ice tray forcibly.
- The water discharge amount at one cleaning will be 100mL.

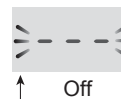
Preparation

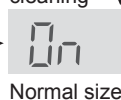
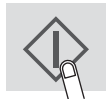
- Pour water into the water tank and set it.
- Empty the ice storage box.

How to operate

- | Procedure | Display |
|---|---|
| 1 
Select Auto ice making icon. |  |
| 2  or 
Select "[Ln]" (Ice tray cleaning). |  Off  Ice tray cleaning
 Large size  Normal size |
| 3 
Complete the setting by pressing  for 3 seconds or more. (Beep, Beep, Beep) |  |
| Ice tray cleaning starts. <ul style="list-style-type: none"> • It takes approximately 40 sec. and there will be beep. |  |

Note:

Do not pull out the ice storage box during the operation.

- Follow steps 2 to 3 again.
- Empty the water in the ice storage box. Dry it thoroughly and set it into the original position.

Note:

- The setting of ice making returns to "OFF (---)" after the cleaning is completed once.

Storing food

- Ensure that the food is of the freshest possible quality to maximize the storage life of perishable food. The following is a general guide to help promote longer food storage.
- Food has a limited storage life. Make sure not to exceed use-by date indicated by manufacturer.

Freezer

- Freeze small quantities of food at a time in order to freeze them quickly.
- Food should be properly sealed tightly or covered.
- Place foods in the freezer evenly.
- Label bags or containers to keep an inventory of freezing food.

* Notes for ice making

- Except for the position in the picture of "Description", the ice making process may take longer.
- When you try to freeze much foods or water at once it may slow down to make ice.
- You may activate Express freezing mode to make ice quickly.

Refrigerator

Fruit / Vegetables

- Fruit and vegetables should be loosely enclosed in a plastic material e.g. wrap, bags (do not seal) and placed in the fruit and vegetable crisper to minimize moisture loss.
- Fruits and vegetables which are easily effected by low temperature should be stored in a cool place except for the refrigerator.

Dairy Products & Eggs

- Most dairy products have their best-before date on the outer packaging which informs the recommended temperature and shelf life of the foods.
- Eggs should be stored in the egg holder.

Meats / Fish / Poultry

- Place on a plate or a dish and cover with paper or plastic wrap.
- For larger cuts of meat, fish, or poultry, place to the rear of the shelves.
- Ensure all cooked food is wrapped securely or placed in an airtight container.

*Notes for fresh food

- Fresh food (securely wrapped) should be stored in limited time to prevent spoilage and badly affecting other stored foods.

Advice for preventing dew or frost inside the refrigerator

- Keep the door securely closed. If the food falls down, it may cause a gap between the cabinet and the door. Move it back to the shelf or the pocket.
- Open and close the door quickly as much as possible. Dew or frost may appear if the door is left open for a long period of time or opening and closing of the door is very often.
- Stored items should be packed or sealed with such as food containers or plastic wraps. (Especially food with high-moisture)

Advice for storing food

- Evenly place the food on the shelves to allow the cooling air to circulate efficiently.
- Opening the door for long periods can cause a significant increase of the temperature in the compartments of the appliance.
- Hot food should be cooled before storing. Storing hot food increases the temperature in the unit and the risk of food spoilage.
- Do not block the outlet and inlet of the cool air circulating circuit with food or containers; otherwise the food is not be evenly cooled throughout the refrigerator.
- Do not place food directly in front of cold air outlet. This may lead to the food freezing.

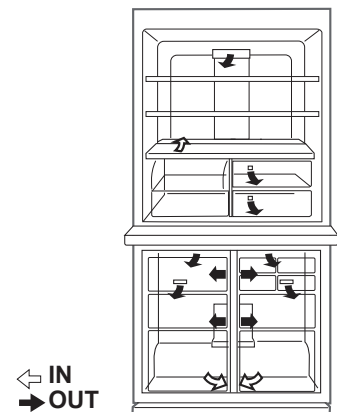

Tips for saving energy

- Install the refrigerator in a well-ventilated area and keep the space to ventilate.
- Keep your refrigerator out of direct sunlight and do not place it next to heat generating appliance.
- Avoid opening the door as much as possible.
- Hot food should be cooled before storing.
- Place the food evenly on the shelves to allow the cool air to circulate efficiently.

Care and cleaning

Important

Follow the tips below to prevent cracks on the inner surfaces and plastic components

- Wipe out food oil adhered to plastic parts.
- Some household chemicals may cause damage, so use only diluted washing-up liquid (soapy water).
- If undiluted detergent is used or soapy water is not wiped off thoroughly, it may result in cracks of plastic parts.

Cleaning

For hygienic reasons, make sure to do following things regularly.

- Remove the accessories (e.g. shelves) from the cabinet and the door. Wash them by warm soapy dishwashing water. After that, rinse them in clean water and dry.
- Clean the inside with a cloth soaked in warm soapy dishwashing water. Then, use cold water to wipe off soapy water thoroughly.
- Wipe the exterior with a soft cloth each time it gets dirty.
- Clean the magnetic door seal with a toothbrush and warm soapy dishwashing water.
- Wipe the control panel with a dry cloth.

Note

- After cleaning, make sure to put the shelves and the cases on original position.
- Do not use heavy-duty cleansers or solvents (lacquer, paint, polishing powder, benzine, boiled water, etc.) which may cause damages.
- If you pull out the power plug once, wait 5 minutes at least before connecting the power plug again.
- The glass shelves are heavy to carry. Hold them firmly when you remove the shelves from the cabinet.
- Do not drop objects inside the refrigerator or strike the inner wall. This may cause cracks to inner surface.

Before transporting

Wipe up water in the evaporating pan. Before wiping up the water, wait more than 1 hour after pulling out the plug because refrigeration cycle equipment is extremely hot. (The evaporating pan is located on the rear of the product.)

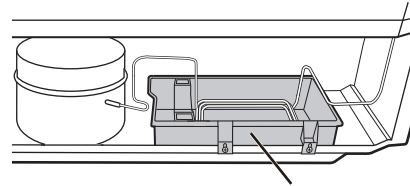

Evaporating pan

Defrosting of the cooling unit

Defrosting is automatically operated by a unique energy saving system. (Approx. once a day.) Ice making takes time because the temperature inside becomes slightly higher than usual during the defrosting.

When the compartment light is blown

Contact the service agent approved by SHARP to replace the light. The light is not to be replaced other than by qualified service personnel.

Switching off your refrigerator

If the refrigerator needs to be switched off for an extended period, the following steps should be taken to reduce the growth of mold

1. Remove all food.
2. Remove the power plug from the socket.
3. Clean and dry the interior thoroughly.
4. Keep all the doors open slightly for a few days to dry.

Before you call for service

Before calling for service, check the following points.

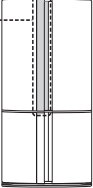
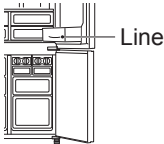
Problem	Solution
The refrigerator does not cool at all and the icons light up in order.	The refrigerator is set at "storefront display mode". Follow the steps 1 to 2 to cancel this mode. <div style="float: right; border: 1px solid black; border-radius: 10px; padding: 5px; display: inline-block;">Beep beep beep</div> <ol style="list-style-type: none"> 1 Open the refrigerator door. 2 Touch  5 seconds or more.
The outside of the cabinet is hot when touched.	It is normal. This is because of the hot pipe in the cabinet in order to prevent dew generation.
The area around the door handle of the refrigerator is hot when touched.	It is normal. The heater to prevent dew generation is inside the door. <div style="float: right; text-align: center;">  </div>
Refrigerator makes loud noise.	Following sounds are normal. <ul style="list-style-type: none"> • The compressor makes loud noise when its operation starts. <ul style="list-style-type: none"> -- Sound becomes quieter after a while. • The compressor makes loud noise once a day. <ul style="list-style-type: none"> -- Operating sound is made immediately after automatic defrost operation of the cooling unit. • Sound of flowing fluid (gurgling sound, fizzing sound) <ul style="list-style-type: none"> -- It is caused by refrigerant flowing in pipes (sound may become louder from time to time). • Cracking or crunching sound, squeaking sound <ul style="list-style-type: none"> -- It is caused by expansion and contraction of inner walls and internal parts during cooling.
Frost or dew appears inside or outside the refrigerator. (Use a wet cloth for wiping frost and a dry cloth for wiping dew.)	This may occur in one of the following cases. <ul style="list-style-type: none"> • When the ambient humidity is high. • When the door is frequently opened and closed. • When food containing plenty of moisture are stored. (Wrapping is required.) • This phenomenon will appear more or less depending on the season (rainy season, season), habits of usage and environmental conditions of each house.
The food in the refrigerator compartment are frozen.	<ul style="list-style-type: none"> • Is the refrigerator operated for a long time with refrigerator temperature control set at 0°C? <ul style="list-style-type: none"> -- Change the temperature control back to around 3°C. • Is the refrigerator operated for a long time with freezer temperature control set at -21°C? <ul style="list-style-type: none"> -- Change the temperature control back to around -18°C. • If ambient temperature is low, foods may freeze even if the refrigerator compartment is set at 6°C.
Odors in the compartment.	<ul style="list-style-type: none"> • Wrapping is required for the food with strong odors. • Deodorizing unit cannot remove all odors. • Clean the inside periodically.
Some lines are on the surface of the plastic parts.	<ul style="list-style-type: none"> • These are not defects during production. The meeting part of the resin material or the junction part of the metallic mold are remained like lines. <div style="float: right; text-align: center;">  </div>

If you still require service

Refer to your nearest service agent approved by SHARP.



Благодарим вас за приобретение данного изделия SHARP. Перед использованием холодильника SHARP, пожалуйста, внимательно ознакомьтесь с содержанием настоящего руководства для максимально эффективной эксплуатации устройства.

- Данный холодильник предназначен для приготовления кубиков льда, охлаждения и замораживания пищевых продуктов.
- Холодильник рассчитан только на бытовое применение в условиях указанной в таблице температуры окружающей среды. Климатический класс указан на табличке с техническими характеристиками. Эксплуатация в условиях, не соответствующих климатическому классу данной модели (за пределами диапазона окружающей температуры), может негативным образом сказаться на способности холодильника к поддержанию надлежащей внутренней температуры. При использовании в условиях более низких температур угроза повреждения холодильника отсутствует до достижения температуры +5°C.
- Запрещается в течение длительного периода времени использовать холодильник при температуре -10°C или ниже.

Только для бытового использования

Климатический класс	Допустимый диапазон окружающей температуры
SN	от +10°C до 32°C
N	от +16°C до 32°C
ST	от +16°C до 38°C
T	от +16°C до 43°C

Информация по технике безопасности

	ПРЕДУПРЕЖДЕНИЕ Обозначает наличие высокого риска гибели или получения серьезных травм.
	ВНИМАНИЕ Обозначает наличие высокого риска материального ущерба или получения травм.
	ВНИМАНИЕ Знаки «Огнеопасно» означают, что этот холодильник может стать причиной пожара.

ПРЕДУПРЕЖДЕНИЕ

Хладагент

Данный холодильник содержит воспламеняющийся хладагент (R600a: изобутан) и изолирующий газ (циклопентан). Во избежание возгорания и взрыва следуйте приведенным ниже указаниям.

- Не повреждайте контур хладагента. Не допускайте воздействия на систему охлаждения какими-либо посторонними предметами. Система охлаждения в передней и задней части холодильника содержит хладагент.
 - Не используйте механические или прочие средства для ускорения процесса размораживания. (Данный холодильник оснащен системой автоматической разморозки).
 - Не используйте электрические устройства внутри холодильника.
 - Не блокируйте пространство вокруг холодильника.
 - Не используйте рядом с холодильником воспламеняющиеся спреи, например аэрозольную краску.
 - Не храните в холодильнике воспламеняющиеся спреи, например аэрозольную краску.
 - В случае сбоя в работе системы охлаждения не касайтесь настенной розетки и не используйте источники открытого пламени.
- Откройте окно и впусите в помещение воздух. Затем обратитесь к авторизованному сервисному агенту SHARP.

Шнур питания, вилка, розетка

Во избежание поражения электрическим током внимательно ознакомьтесь с приведенными ниже указаниями.

- Не допускайте повреждения шнура питания в процессе установки или перемещения. В случае ослабления вилки или шнура питания не вставляйте вилку в розетку.
- Не размещайте позади холодильника переносные удлинители с несколькими розетками или переносные источники питания.
- Надежно вставьте вилку питания прямо в стенную розетку. Не используйте удлинители или переходники.
- Вставьте вилку питания в розетку с надлежащим номинальным напряжением.
- Штырь заземления должен быть надежно вставлен в гнездо заземления.
- Не касайтесь вилки питания мокрыми руками.
- Чтобы отключить устройство от основной сети питания, извлеките вилку из розетки. Не тяните за шнур питания.
- Отложения пыли на вилке питания могут привести к возгоранию. Осторожно протрите ее.
- Извлеките вилку из розетки, если холодильник не используется

пользуется в течение длительного времени.

- Во избежание опасных ситуаций замену гибкого шнура питания должен выполнять авторизованный сервисный агент компании SHARP.

Установка

- Не устанавливайте холодильник в сыром или влажном месте. Это может привести к повреждению изоляции или утечке тока. На внешней поверхности корпуса также может появиться конденсат, который вызывает появление ржавчины.
- Установите холодильник на ровную и устойчивую поверхность пола.

В процессе использования

- Не храните в холодильнике летучие и воспламеняющиеся вещества, например эфир, бензин, пропан, аэрозольные баллоны, адгезивные вещества, чистый спирт и т. д. Данные материалы легко взрываются.
- Не храните в холодильнике чувствительные к температуре продукты, например фармацевтические препараты. Существует высокий риск изменения качества данных продуктов.
- Не пытайтесь изменять или модифицировать данный холодильник. Это может привести к воспламенению, поражению электрическим током или получению травм.
- Не ставьте в морозильную камеру напитки в бутылках и жестяных банках. Существует высокий риск растрескивания стекла, особенно в режиме экспресс-охлаждения.
- Не ставьте сверху на холодильник посторонние предметы. В случае падения данные предметы могут нанести травму.
- Устройство могут использовать дети от 8 лет или старше и лица с ограниченными физическими, сенсорными и психическими возможностями, а также лица, не обладающие необходимым опытом и знаниями, при условии надлежащего надзора или соблюдения инструкций по безопасной эксплуатации устройства или понимания связанных с этим опасностей. Дети не должны играть с устройством. Дети не должны заниматься очисткой и обслуживанием устройства без надлежащего надзора.

Уход и очистка

- Во избежание поражения электрическим током сначала отключите холодильник от сети питания.
- Не допускайте прямого попадания брызг воды на внешнюю или внутреннюю часть корпуса. Это может привести к появлению ржавчины или ухудшению качества электрической изоляции.

Проблема

- Если вы почувствовали запах горения, незамедлительно извлеките вилку питания из розетки. Затем обратитесь к авторизованному сервисному агенту SHARP.
- В случае утечки газа проветрите помещение, открыв окно. Не касайтесь холодильника или розетки питания.

Утилизация

- Убедитесь в том, что холодильник не представляет опасности для детей в процессе хранения перед утилизацией (например, снимите дверцу во избежание захлопывания детей внутри).
- Данный холодильник подлежит утилизации в установленном порядке. Сдайте холодильник на завод по профессиональной переработке воспламеняющегося хладагента и изолирующего газа.



ВНИМАНИЕ

Транспортировка

- Чтобы защитить поверхность пола от повреждений во время установки или перемещения холодильника, используйте мат для бетона.
- Перед установкой или перемещением холодильника обязательно обратитесь в авторизованный сервисный центр.

В процессе использования

- Не касайтесь блока компрессора или его периферийных компонентов, поскольку в процессе эксплуатации они сильно нагреваются, а металлические края могут привести к получению травмы.
- Не касайтесь еды или металлических контейнеров в морозильной камере мокрыми руками. Это может привести к обморожению.
- Используйте для приготовления кубиков льда только питьевую воду.
- Не открывайте и не закрывайте дверцу, если кто-то положил рядом с ней руку. Существует риск защемления пальцев других людей дверцей.
- Не кладите объекты слишком большого размера в отсеки на дверце. В случае падения данные предметы могут нанести травму.
- Будьте осторожны в процессе установки и демонтажа стеклянных полок. В случае падения стеклянные полки могут разбиться или нанести травму.

1 Оставьте вокруг холодильника достаточно места для вентиляции.

- На рисунке показан минимально необходимый зазор, который нужно оставить при установке холодильника. Измерение уровня энергопотребления проведено в условиях различного зазора.
- Если оставлен больший зазор, холодильник может потреблять меньше энергии.
- Использование холодильника с меньшим зазором, нежели показано на рисунке ниже, может привести к повышению температуры в устройстве, возрастанию уровня шума при работе и неисправности.
- Расстояние между задней панелью холодильника и стеной должно составлять 50 мм или больше, но не должно превышать 75 мм. Если это расстояние превышает 75 мм, возникает угроза получения травмы вследствие прикосновения к компрессору или его внешним деталям, поскольку они сильно нагреваются в процессе эксплуатации.

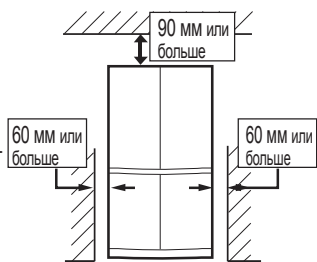

Общее пространство, необходимое при использовании

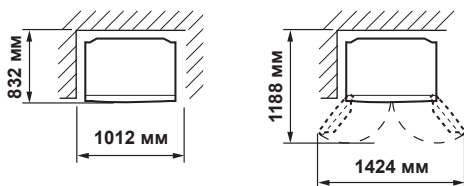

2 Вращая две передние регулируемые ножки, добейтесь вертикального положения, в котором холодильник будет надежно стоять на полу.

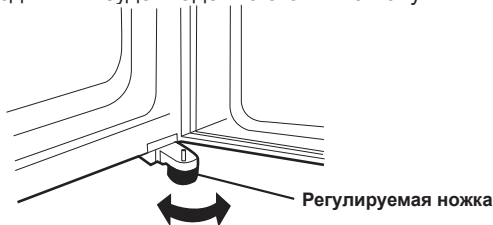

3 Если между правой и левой дверцами имеется смещение, отрегулируйте их положение регулируемыми ножками.

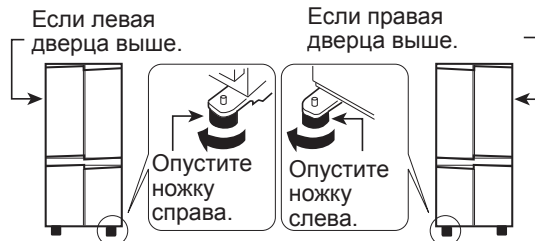

(Регулируемая ножка на противоположной стороне должна слегка приподняться над полом.)

4 Подключите устройство к правильно установленной розетке.

Примечание

- Разместите холодильник таким образом, чтобы иметь свободный доступ к вилке питания.
- Не устанавливайте холодильник в области воздействия прямых солнечных лучей или рядом с устройствами, вырабатывающими тепло.
- Не ставьте холодильник прямо на землю. Положите под холодильник подходящую подставку, например деревянную доску.
- При подключении вилки питания к розетке при открытой дверце раздается звуковой сигнал, но это нормально. Звук стихает после закрывания дверцы.

На нижней поверхности холодильника имеются колесики.

- Они позволяют перемещать холодильник вперед и назад.



Перед использованием холодильника

- Очистите внутренние компоненты салфеткой, смоченной в теплой воде.
- Если для очистки используется мыльная вода, тщательно смойте ее чистой водой.

Описание

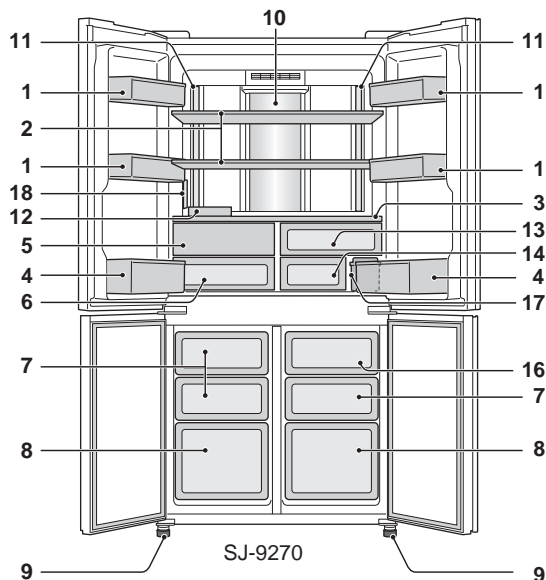

1. Дверной карман (4 шт.)
2. Полка холодильной камеры (2 шт.)
3. Полка Дверца ящика для овощей
4. Отсек для бутылок (2 шт.)
5. Дверца ящика для овощей
Если потянуть за ящик для овощей, его дверца откроется.
6. Ящик для овощей
7. Ящик для заморозки (малый) (3 шт.)
8. Ящик для заморозки (большой) (2 шт.)
9. Регулируемая ножка (2 шт.)
10. Гибридная охлаждающая панель
Панель обеспечивает не прямое охлаждение холодильной камеры сзади. Благодаря этому осуществляется мягкое охлаждение пищевых продуктов без непосредственного воздействия потока холодного воздуха.



11. Лампа

Порядок снятия дверцы ящика для овощей

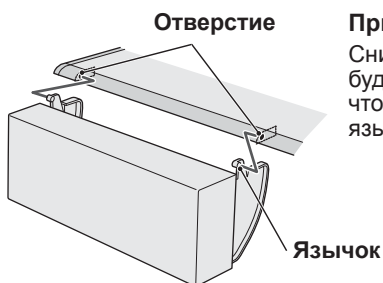

Примечание:
Снимая крышку, будьте осторожны, чтобы не сломать язычки.

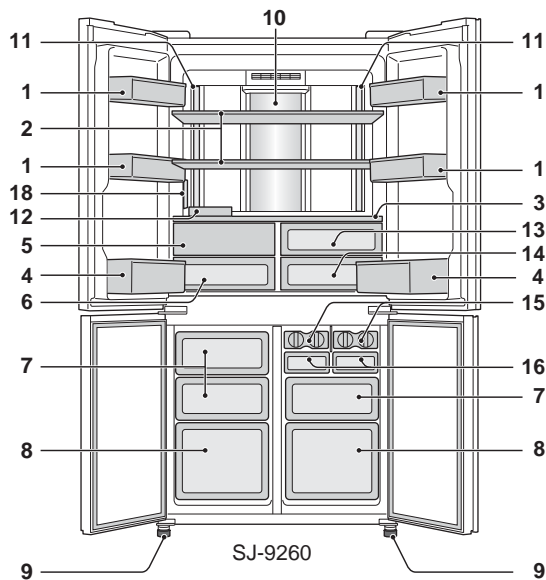

12. Лоток для яиц
13. Ящик для свежих продуктов (верхний)
14. Ящик для свежих продуктов (нижний)
15. Генератор кубиков льда (2 шт.) : Только для SJ-9260
 - 1) Не заливайте в лоток слишком много воды. В противном случае при замерзании кубики соединятся между собой.
 - 2) После приготовления кубиков льда поверните рычаг по часовой стрелке, чтобы сбросить их в специальный контейнер.

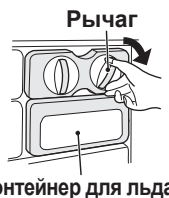

16. Контейнер для льда (SJ-9270: 1 шт., SJ-9260: 2 шт.)

Примечание:

Во избежание повреждения контейнера для льда не лейте в него масло и не используйте его для приготовления льда.

17. Водяной бачок : Только для SJ-9270

18. Панель управления

Хранение крупных продуктов в холодильнике

- Любые полки или дверные карманы, помеченные на изображении выше номерами 1, 2, 3, 4, 5, 6, 7, 8, 12, 13, 14, 15, 16, 17, можно снимать.
- При этом эффективность охлаждения не снижается.

Дезодоратор

- Дезодорирующий катализатор установлен на пути прохождения потоков холодного воздуха. Он не требует управления и очистки.

Панель управления

Кнопки управления

Управление температурой

Значок	Значение	Настройка по умолчанию	Значок	Значение	Настройка по умолчанию
	Холодильная камера	3°C		Морозильная камера	-18°C

• Температура, отображаемая на панели управления, не соответствует точному значению температуры в камере.

Полезные режимы

Значок	Значение	Настройка по умолчанию
1	Автоматическое приготовление льда (Только для SJ-9270)	ВЫКЛ.
2	Extra cool (Только для SJ-9260)	
	Экспресс-заморозка	
	Экспресс-охлаждение	
3	Режим «Шаббат»	

Дополнительные режимы

Значок	Значение	Настройка по умолчанию
	Сигнал предупреждения об открытой дверце	ВКЛ
	Звуковой сигнал при нажатии на кнопки	

Состояние при включении

Примечание:

- На дисплее режима ожидания загораются значки или индикаторы используемого режима.
- Если используется режим экспресс-охлаждения, на дисплее режима ожидания мигает соответствующий значок.
- В случае отсутствия активных действий в течение приблизительно 1 минуты дисплей автоматически возвращается в режим ожидания.
- В случае отсутствия эксплуатации в течение еще 1 минуты дисплей выключается.
- В случае выключения холодильника вследствие сбоя подачи электроэнергии режимы, кроме режимов дополнительного охлаждения и экспресс-заморозки, продолжают работать, как до выключения.

*3 Более подробная информация приведена в разделе «Режим «Шаббат»».

- В этом режиме отключаются функции дополнительного охлаждения, экспресс-заморозки, экспресс-охлаждения, автоматическое приготовление льда, лампа освещения камеры, сигнал предупреждения об открытой дверце и звуковой сигнал при нажатии на кнопки (дисплей режима ожидания выключается).
- После выхода из этого режима все режимы, кроме дополнительного охлаждения, экспресс-заморозки и экспресс-охлаждения, снова запускаются в предыдущем состоянии.

Использование полезных режимов

(кроме режима «Шаббат»)

Порядок эксплуатации

Действия

Дисплей

- 1**

Выберите значок режима. При нажатии кнопки происходит смена значков, как показано справа.

Дисплей режима ожидания (SJ-9270)
- 2**

Нажмите ВКЛ./ВЫКЛ.

Нажатием кнопки можно включить или выключить опцию.
- 3**

Выполните настройку.

Только режим экспресс-охлаждения

3 Выполните настройку, нажав кнопку и удерживая ее в течение 3 секунд или больше. (Сигнал, сигнал, сигнал)

Использование

дополнительных режимов

Сигнал предупреждения об открытой дверце

- Если дверца холодильника открыта дольше 1 минуты, звучит однократный сигнал предупреждения об открытой дверце; через 1 минуту он повторяется.
- Если дверца открыта дольше 3 минут, звучит непрерывный сигнал предупреждения.
- Звук стихает после закрывания дверцы.

Выключение

Одновременно нажмите кнопки и и удерживайте их в течение 3 секунд или больше. (Сигнал, сигнал, сигнал)

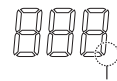

Индикатор выключается.

- Аналогично происходит включение выключенной настройки.

Звуковой сигнал при нажатии на кнопки

- При нажатии на каждую кнопку раздается электрический звуковой сигнал.

Выключение

Одновременно нажмите кнопки и и удерживайте их в течение 3 секунд или больше. (Сигнал, сигнал, сигнал)

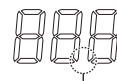

Индикатор выключается.







- Аналогично происходит включение выключенной настройки.

Управление температурой

Холодильник автоматически контролирует температуру. Однако вы можете отрегулировать ее, следуя приведенным ниже указаниям.

- Холодильная камера :
настройка в диапазоне от 0°C до 6°C
- Морозильная камера :
настройка в диапазоне от -15°C до -21°C

Настройка температуры с шагом 0,5°C Порядок действий

Действия	Дисплей
1  Нажмите  или 	  При нажатии кнопки  происходит смена значков, как показано справа.  Дисплей режима ожидания
2  или  Выберите температуру.	 Настройка изменена.
3  Выполните настройку.	

Настройка температуры с шагом 1°C Порядок действий

Действия	Дисплей
1 Выполните пункты 1 и 2 в разделе «Настройка температуры с шагом 0,5°C».	
2  Нажмите кнопку и удерживайте в течение 3 секунд или больше. (Сигнал, сигнал, сигнал)	
3  или  Выберите температуру.	 Настройка изменена.
4  Выполните настройку.	

Чтобы возобновить режим настройки с шагом 0,5°C, выполните действия 1 и 2 в разделе «Настройка температуры с шагом 1°C».

Режим «Шаббат»

В этом режиме холодильник охлаждает разъединяющие датчики температуры в камерах и датчики открытия дверцы.

Рекомендации по настройке температуры

Данный режим отменяет все операции с использованием датчиков, например точный контроль температуры, однако прежде чем запустить режим «Шаббат», вы можете отрегулировать температуру (см. таблицы ниже).

- В этом режиме активируется уникальная система контроля температуры без применения датчиков.
- Уровни охлаждения напрямую связаны с обычными настройками температуры и не изменяются после отмены данного режима.

Уровень охлаждения	Мягкое охлаждение	Нормальное охлаждение	Максимальное охлаждение
Морозильная камера	-17	-18	-19
Холодильник камере	5	4	3

Порядок действий

Действия	Дисплей
1  Выберите режим «Шаббат»	 например, SJ-9270 Дисплей режима ожидания
2  или  Выберите время работы (40 или 80 часов)	 40 ч. ↑  80 ч. ↑ ВЫКЛ.
3  Выберите температуру.	 (Сигнал, сигнал)
4  Выполните настройку.	 (Сигнал, сигнал, сигнал)
4 По истечении выбранного времени работа прекращается.	

Выключение

Когда выполняется эта операция, нажмите и удерживайте кнопку  в течение 5 секунд или более.

Холодильник выдает звуковой сигнал, и операция прекращается.

Дополнительное охлаждение (только для SJ-9260)

Экспресс-заморозка

Экспресс-охлаждение

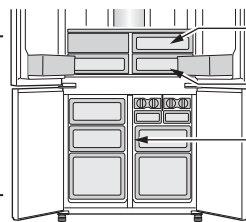

Ящик для свежих продуктов (верхний)

Ящик для свежих продуктов (нижний)

Морозильная камера

	Extra cool	Экспресс-заморозка	Экспресс-охлаждение
Функция	Данный режим предназначен для охлаждения напитков или продуктов до ледяного состояния. Примечание: Продукты с высоким содержанием влаги могут замерзнуть.	Данный режим сокращает время замораживания пищевых продуктов или приготовления льда.	Данный режим предназначен для быстрого охлаждения напитков или продуктов.
Отсек	Ящик для свежих продуктов (верхний) Ящик для свежих продуктов (нижний)	Морозильная камера	Морозильная камера ВНИМАНИЕ : Не ставьте стеклянные бутылки. Существует высокий риск растрескивания.
Время работы	6 часов *3	2 часа *4	30 минут
	<ul style="list-style-type: none"> Данный режим завершается автоматически. Звуковой сигнал отсутствует. 	<ul style="list-style-type: none"> Данный режим завершается автоматически. Раздается звуковой сигнал. <p>Выключение звукового сигнала *4</p> <p>Нажмите кнопку ввода </p>	<ul style="list-style-type: none"> Данный режим завершается автоматически. Раздается звуковой сигнал. <p>Выключение звукового сигнала *4</p> <p>Нажмите кнопку ввода </p>
После завершения	<ul style="list-style-type: none"> Извлекать продукты или напитки не нужно. 	<ul style="list-style-type: none"> Извлеките продукты и напитки, когда раздастся звуковой сигнал. Если оставить напитки и продукты в морозильной камере примерно на 30 минут, они могут замерзнуть. 	<ul style="list-style-type: none"> Извлеките продукты и напитки, когда раздастся звуковой сигнал. Если оставить напитки и продукты в морозильной камере примерно на 30 минут, они могут замерзнуть.
В случае отключения подачи электроэнергии в процессе работы	<ul style="list-style-type: none"> Режим автоматически выключается. 	<ul style="list-style-type: none"> После возобновления подачи питания режим автоматически перезапускается в предыдущем состоянии. 	<ul style="list-style-type: none"> После возобновления подачи питания режим автоматически перезапускается в предыдущем состоянии.

*3 Если во время операции происходит размораживание, может потребоваться больше времени. Данный режим запускается после завершения размораживания.

*4 Если не выключить звуковой сигнал, он будет непрерывно звучать в течение 30 минут.

Примечание

- Возможность одновременного использования режимов дополнительного охлаждения, экспресс-заморозки и экспресс-охлаждения отсутствует.
- По возможности, старайтесь не открывать дверцу, если холодильник работает в одном из этих режимов.

Plasmacluster

Используйте данную функцию для поддержания чистоты внутри холодильника.

Ионизатор внутри холодильника выпускает в холодильную камеру кластеры ионов, которые представляют собой объединенную массу положительных и отрицательных ионов.

Данные ионные кластеры нейтрализуют взвешенный в воздухе плесневой грибок.

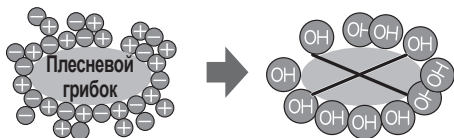

Примечание

В холодильнике может присутствовать легкий запах. Это запах озона, который генерирует ионизатор. Количество озона минимально, поэтому он быстро исчезает.

Автоматический генератор льда (Только для SJ-9270)

Описание

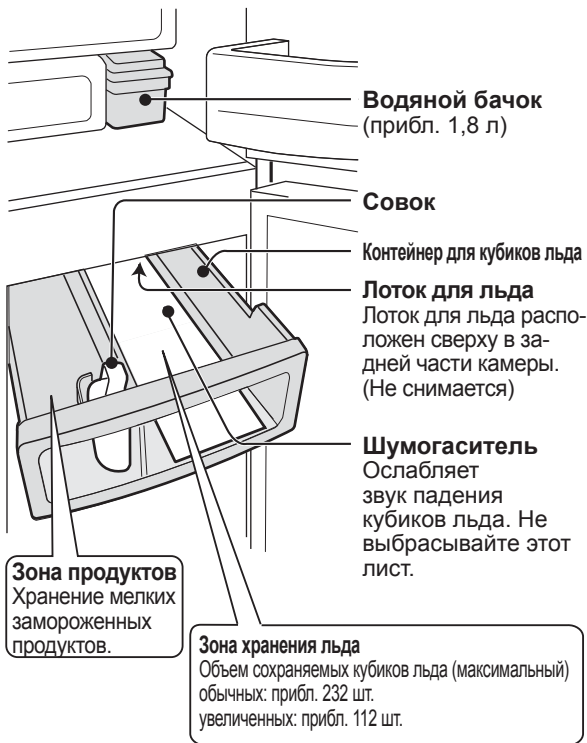

Изготовление льда

Можно выбрать один из двух размеров, как показано ниже.

Режим	Значок	Время, необходимое для приготовления каждой порции льда
Обычные кубики		прибл. 2 часа
Увеличенные кубики		прибл. 3,5 часа

Примечание:

- Указанное выше время приготовления льда является лишь ориентировочным значением при температуре окружающего воздуха 30°C, первоначальной настройке температуры (в холодильной камере 3°C, в морозильной камере -18°C), при отсутствии каких-либо действий, открытия или закрытия дверей.

Порядок действий

- По умолчанию, режим приготовления льда выключен (- - -).

Порядок изготовления кубиков льда

Подача воды
Вода поступает из водяного бачка в лоток для льда.

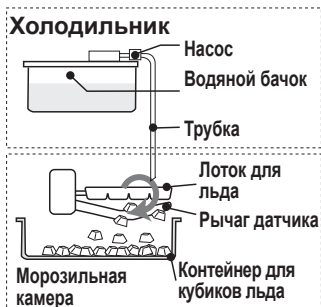

Изготовление льда

- Изготавливаются кубики льда (одновременно 8 шт.)
- Иногда количество изготавливаемых кубиков льда может изменяться.

Рычаг датчика
Этот рычаг периодически проверяет объем кубиков льда.

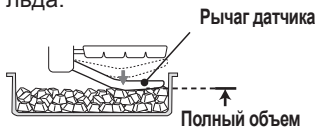

Выброс

- Вращаясь, лоток для льда выбрасывает кубики и повторяет подачу воды.
- Когда контейнер для кубиков льда полон, лоток не вращается.

Если кубики льда ложатся неровно, их объем может быть меньше.



Действия

Дисплей

- Выберите значок автоматического приготовления льда.
- Выберите размер кубика льда (обычный или увеличенный).

Выкл. ← Очистка лотка для льда

Увеличенные кубики ← Обычные кубики
- Выполните настройку. (Сигнал)

Этот значок соответствует обычной настройке.

Порядок использования

- Вымойте водяной бачок и контейнер для льда.
- Пользуясь режимом очистки лотка для льда, очистите лоток для льда и трубку. (В автоматическом генераторе льда может появляться грязь или запах.)

Действия

1 Налейте в бачок воду и установите его на место.



Примечание:

- Действие ① Не наливайте в бачок ничего, кроме питьевой воды (наливать сок, чай, содовую воду, спортивные напитки и прочее запрещено). Они могут загрязнять внутреннюю поверхность генератора льда и привести к поломке.
- Действие ② Не наклоняйте водяной бачок. Иначе при переноске из него может пролиться вода.
- Действие ③ Надежно установите водяной бачок на место. Если бачок вставлен не до конца, кубики льда изготавливаться не будут.

Изготовление кубиков льда происходит автоматически.

2 Извлеките кубики льда.

- Одновременно изготавливаются кубики льда 2 видов.



- Кубики льда выгружаются в задней части контейнера для льда. Чтобы в контейнере помещалось больше кубиков, их следует отгребать к передней части.

Установка и снятие водяного бачка

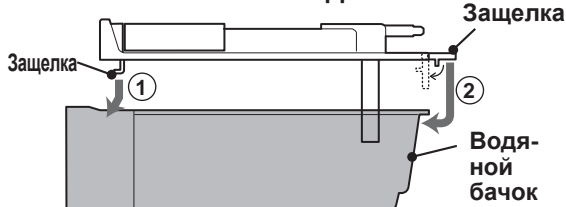

- На рисунке выше показан порядок установки водяного бачка. Снятие бачка выполняется в обратном порядке.

Примечание:

- Для изготовления первой порции кубиков льда необходимо примерно 24 часа.
- Согласно правилам гигиены, если вода остается в бачке, ее следует менять раз в неделю.
- Приблизительно раз в неделю вынимайте водяной бачок и промывайте его водой.
- Если водяной бачок оставить пустым, иногда может быть слышно завывание. Это нормально.
- Не кладите на кубики льда совок или продукты. Это может привести к поломке автоматического генератора льда (повреждению рычага датчика и проч.) или к невозможности извлечения ящика. Совок следует крепить в предназначенном для него месте.

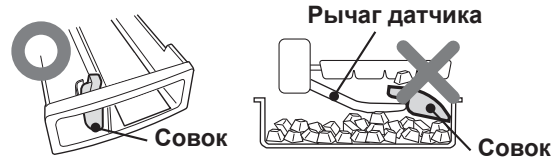

- Когда уровень воды в бачке слишком низок, увеличенные кубики льда не получаются, даже если выбран режим увеличенного размера кубиков.

Белые включения в кубиках льда и налет на поверхности воды

- При замерзании растворенные в воде минеральные вещества могут кристаллизоваться, окрашиваясь в белый цвет. При замерзании воды они переходят в нерастворимое состояние, так что при таянии кубиков льда на поверхности воды образуется белый налет. Это нормальное явление.
- Такое случается при использовании жесткой воды (при уровне жесткости 100 мг/л и выше).

Приготовление льда происходит дольше, если:

- В помещении высокая температура.
- Холодильник мало работает на охлаждение, например зимой.
- В холодильнике хранится много продуктов.
- Холодильник выполняет разморозку охлаждающего блока.
- Часто происходит открывание дверцы.
- Выполняется перезапуск операции приготовления льда.
- Используется режим экономии энергии.

Приготовление льда сразу после изменения режима

- Порция кубиков льда, изготовленная сразу после изменения режиме работы, не соответствует новому размеру. Это происходит потому, что на момент изменения режима в лотке уже происходит приготовление кубиков льда. Начиная со следующей порции после изменения режима, кубики льда будут соответствовать новому размеру.

Выступы на кубиках льда:

В стенках лотка для льда предусмотрены прорезы.



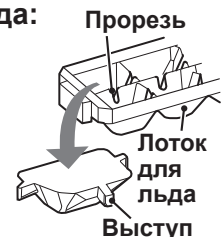





- Поэтому кубики льда имеют выступы соответствующей формы.
- Эти выступы могут иметь острые края. Будьте осторожны, когда берете кубик льда в рот.



❏ Прекращение приготовления льда

- Этот режим используется ночью и в холодное время года.
- Контейнером для льда можно пользоваться как ящиком для заморозки.

Порядок действий

Действия	Дисплей
1 	
Выберите значок автоматического приготовления льда.	
2  или 	
Нажмите кнопку «Выкл.»	Выкл. Очистка лотка для льда
	
	Увеличенные кубики Обычные кубики
3 	
Выполните настройку. (Сигнал)	
4 Вылейте из бачка воду. Тщательно просушите его и установите на место.	



Порядок действий после прекращения приготовления льда

- Даже после выхода из режима приготовления льда лоток для льда и рычаг датчика продолжают работать, т. к. генератор льда должен выдать последнюю порцию кубиков.
- Через 5 часов после выхода из режима приготовления льда контейнер для льда можно использовать для хранения продуктов.









❏ Очистка лотка для льда

- Этот режим предназначен для очистки лотка для льда и трубки.
- Когда используется режим : перед первым приготовлением льда или после продолжительного простоя холодильника.
- Вода принудительно подается из водяного бачка в лоток для льда.
- В одном цикле очистки расходуется 100 мл воды.

Подготовка

- Налейте в бачок воду и установите его на место.
- Высыпьте лед из контейнера.

Порядок действий

Действия	Дисплей
1 	
Выберите значок автоматического приготовления льда.	
2  или 	
Выберите режим (Очистка лотка для льда).	Выкл. Очистка лотка для льда
	
	Увеличенные кубики Обычные кубики
3 	

Выполните настройку, нажав кнопку  и удерживая ее в течение 3 секунд или больше. (Сигнал, сигнал, сигнал)

Начнется очистка лотка для льда.

- Она продолжается приблизительно 40 секунд и завершается звуковым сигналом.



Примечание:

Не вынимайте контейнер для льда во время этой операции.

4 Повторите действия 2 и 3.

5 Вылейте воду из контейнера для льда. Тщательно высушите его и установите на место.

Примечание:

- После выполнения очистки настройка приготовления льда возвращается в состояние «Выкл.» (---).

Хранение пищевых продуктов

- Для максимального продления срока хранения скоропортящихся продуктов следует использовать только самые свежие пищевые продукты. Ниже приведены общие указания по продлению срока хранения пищевых продуктов.
- Пищевые продукты имеют ограниченный срок хранения. Не превышайте указанный производителем срок годности.

Морозильная камера

- Для быстрой заморозки продуктов замораживайте их небольшими порциями.
- Пищевые продукты следует хорошо запечатывать или накрывать крышкой.
- Равномерно размещайте продукты в морозильной камере.
- Наносите этикетки на пакеты или контейнеры для распознавания замороженных продуктов.

* Замечания об изготовлении льда

- Во всех положениях, кроме указанного на рисунке в разделе «Описание», приготовление льда может занимать больше времени.
- Если одновременно происходит заморозка большого количества продуктов или воды, это может замедлить процесс приготовления льда.
- Для ускоренного приготовления льда можно включить режим экспресс-заморозки.

Холодильник

Фрукты/овощи

- Во избежание потери влаги фрукты и овощи следует, не затягивая, завернуть в пластиковый материал, например пленку или пакет (не запечатывать), и положить в контейнер для фруктов и овощей.
- Чувствительные к воздействию низких температур фрукты и овощи следует хранить в прохладном месте, но не в холодильнике.

Молочные продукты и яйца

- На упаковке большинства молочных продуктов указан срок годности и рекомендованная температура и срок хранения.
- Яйца следует хранить в лотке для яиц.

Мясо/рыба/птица

- Положите продукты на тарелку или блюдо и накройте бумагой или пластиковой пленкой.
- Более крупные куски мяса, рыбы или птицы размещайте ближе к задней части полок.
- Готовые продукты следует плотно завернуть в пленку или положить в герметичный контейнер.

* Примечания относительно свежих продуктов:

- Во избежание порчи и неблагоприятного влияния на другие продукты свежие продукты (надлежащим образом упакованные) не следует хранить в течение длительного времени.

Рекомендации по предотвращению выпадения конденсата или образования наледи внутри холодильника

- Держите дверцу плотно закрытой. Падение продукта может привести к образованию зазора между корпусом и дверцей. Верните продукт на полку или в карман.
- Открывайте и закрывайте дверцу как можно быстрее. Образование конденсата или наледи может быть следствием того, что дверца была открыта в течение продолжительного времени, или частого открывания и закрывания дверцы.
- Хранящиеся продукты следует упаковывать в пищевые контейнеры или оборачивать в пищевую пленку (особенно если речь идет о продуктах с высоким содержанием влаги).

Рекомендации по хранению пищевых продуктов

- Равномерно распределяйте продукты по полкам для обеспечения эффективной циркуляции охлаждающего воздуха.
- Продолжительное нахождение дверцы в открытом состоянии приводит к значительному повышению температуры в отсеках.
- Горячие продукты перед хранением должны остыть. Хранение продуктов в горячем виде приводит к повышению температуры в устройстве и создает риск порчи продуктов.
- Не закрывайте выпускное или впускное отверстие контура циркуляции холодного воздуха продуктами или контейнерами, поскольку в этом случае равномерное охлаждение продуктов в холодильнике становится невозможным.
- Не размещайте продукты прямо перед выпускным отверстием подачи холодного воздуха. Это может привести к замораживанию продукта.

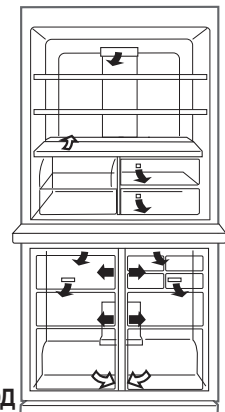

Рекомендации по экономии электроэнергии

- Установите холодильник в хорошо вентилируемом месте и оставьте зазор для вентиляции.
- Не устанавливайте холодильник в области воздействия прямых солнечных лучей или рядом с устройствами, вырабатывающими тепло.
- Старайтесь не открывать дверцу на максимальную ширину.
- Горячие продукты перед хранением должны остыть.
- Равномерно распределяйте продукты по полкам для обеспечения эффективной циркуляции охлаждающего воздуха.

Важно

Во избежание появления трещин на внутренних поверхностях и пластиковых компонентах следуйте приведенным ниже рекомендациям

- Вытирайте пищевой жир, налипший на пластиковые компоненты.
- Некоторые бытовые химикаты могут вызывать повреждения, поэтому используйте для очистки только разбавленные моющие средства (мыльная вода).
- Необходимо тщательно вытирать с поверхностей неразбавленные дезинфицирующие средства или мыльную воду. В противном случае на пластиковых компонентах могут появиться трещины.

Очистка

Для поддержания холодильника в надлежащем санитарном состоянии регулярно выполняйте следующие действия.

- Снимите принадлежности (например, полки) с корпуса и дверцы. Вымойте их теплым раствором средства для мытья посуды. После этого ополосните их чистой водой и высушите.
- Очистите внутренние поверхности салфеткой, смоченной в теплом растворе средства для мытья посуды. Затем тщательно удалите мыльную воду холодной водой.
- Протирайте внешнюю поверхность мягкой салфеткой каждый раз, когда она загрязняется.
- Для очистки магнитного уплотнителя дверцы используйте зубную щетку и теплый мыльный раствор средства для мытья посуды.
- Очистите панель управления сухой салфеткой.

Примечание

- После очистки обязательно установите полки и ящики в первоначальное положение.
- Не используйте агрессивные чистящие средства или растворители (лаки, краску, порошок для полировки, бензин, кипяток и т.д.).
- После извлечения вилки питания подождите по меньшей мере 5 минут, прежде чем подключать ее снова.
- Стекланные полки довольно тяжелые. Вынимая их из корпуса, крепко держите их в руках.
- Не бросайте ничего внутрь холодильника и не бейте по внутренней стенке. Это может привести к появлению трещин на внутренней поверхности.

Перед транспортировкой

Вытирайте воду в выпарной чаше. Прежде чем вытирать воду, подождите по меньшей мере 1 час после извлечения вилки из розетки, поскольку оборудование, обеспечивающее цикл охлаждения, сильно нагревается. (Выпарная чаша находится в задней части изделия).

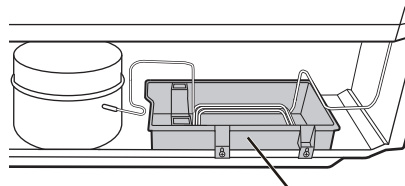

Выпарная чаша

Разморозка охлаждающего блока

Разморозку автоматически осуществляет уникальная система энергосбережения (приблизительно один раз в день). Приготовление льда занимает время, поскольку во время разморозки температура внутри становится несколько выше, чем обычно.

Если перегорела лампочка в камере

По вопросам замены лампочки обращайтесь к сервисному агенту SHARP. Замену лампочки должен осуществлять только квалифицированный персонал по сервисному обслуживанию.

Выключение холодильника

Если холодильник будет находиться в выключенном состоянии продолжительное время, для предотвращения роста плесени нужно принять описанные ниже меры.

1. Выньте все продукты.
2. Извлеките вилку питания из розетки.
3. Очистите и тщательно высушите внутренние поверхности.
4. На несколько дней оставьте все дверцы открытыми до полного высыхания.

Прежде чем звонить в сервисную службу

Прежде чем звонить в сервисную службу, проверьте нижеследующее.

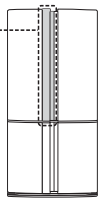
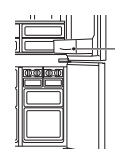
Проблема	Решение
Холодильник вообще не охлаждает, а все индикаторы загораются по очереди.	Холодильник переведен в «режим электронной витрины». Выполните шаги от 1 до 2, чтобы выйти из этого режима. 1 Откройте дверцу холодильника. 2 Нажмите кнопку  и удерживайте в течение 5 секунд или больше. Сигнал, сигнал, сигнал
Внешняя поверхность корпуса нагревается.	Это нормально. Это связано с тем, что в корпусе проходит трубка подогрева, предотвращающая возникновение конденсата.
Участок рядом с дверной ручкой холодильника горячий.	Это нормально. Внутри дверцы расположен нагреватель, препятствующий образованию конденсата. 
Холодильник сильно шумит.	Нормальными являются следующие звуки. <ul style="list-style-type: none"> • Компрессор шумит при запуске. -- Через некоторое время звук стихает. • Компрессор шумит один раз в день. -- Звук работы возникает сразу после завершения охлаждающим блоком процедуры автоматической разморозки. • Звук текущей жидкости (бульканье, шипение) -- Звук возникает при прохождении хладагента по трубам (время от времени звук может становиться громче). • Треск или хруст, писк -- Звук вызван расширением и сужением внутренних стенок и компонентов в процессе охлаждения.
На внутренней или внешней поверхности холодильника образовывается наледь или конденсат. (Вытрите наледь влажной салфеткой, а конденсат — сухой).	Это может произойти в одном из описанных ниже случаев. <ul style="list-style-type: none"> • Слишком высокая влажность воздуха. • Частое открывание и закрывание дверцы. • Хранение пищевых продуктов с высоким содержанием влаги (такие продукты следует заворачивать в пленку). • Данное явление может возникать чаще или реже в зависимости от сезона (например, сезон дождей), способа использования устройства и условий окружающей среды в доме.
Продукты в холодильной камере заморожены.	<ul style="list-style-type: none"> • Возможно, холодильник длительное время работал с установленным на 0°C регулятором температуры в холодильной камере? -- Переставьте регулятор температуры обратно на 3°C. • Возможно, холодильник длительное время работал с установленным на -21°C регулятором температуры в морозильной камере? -- Переставьте регулятор температуры обратно на -18°C. • В условиях низкой температуры окружающей среды продукты могут замерзнуть, даже если в холодильной камере установлена температура 6°C.
Посторонние запахи в камере.	<ul style="list-style-type: none"> • Продукты с сильным запахом следует заворачивать. • Дезодоратор не может устранить все запахи. • Периодически очищайте внутреннюю часть холодильника.
Какие-то линии на пластиковых компонентах.	<ul style="list-style-type: none"> • Это не производственные дефекты. Ответная часть резинового материала или смежная часть металлической формы оставляют похожие на линии следы.  Линия

Если холодильник по-прежнему требует сервисного обслуживания
 Обратитесь к ближайшему сервисному агенту SHARP.

قبل استدعاء فني الصيانة

قبل الاتصال بخدمة الصيانة، يرجى التحقق من النقاط التالية:

المشكلة	الحل
الثلاجة لا تبرّد إطلاقاً، وتضيء الرموز بالترتيب.	الثلاجة مضبوطة على "وضع التخزين"، لذا اتبع الخطوات من ١ إلى ٢ لإلغاء هذا الوضع. ١ افتح باب الثلاجة. ٢ الممس (⊠) لمدة خمس ثواني أو أكثر.
الجزء الخارجي للكايبنة ساخن للغاية.	هذا أمر طبيعي. يحدث نتيجة لوجود أنبوب ساخن في الكايبنة لمنع تكون الثلج.
المنطقة المحيطة بمقبض باب الثلاجة ساخنة عند لمسها.	هذا أمر طبيعي. يوجد سخان لمنع تكون قطرات الندى داخل الباب.
صدور صوت مزعج من الثلاجة.	من الطبيعي صدور الأصوات التالية: • يصدر ضجيج عالٍ من الضاغط عند بدء التشغيل. -- وبعد فترة قصيرة يصبح الصوت أكثر هدوءاً. • يصدر ضجيج عالٍ من الضاغط مرة واحدة في اليوم. يصدر صوت التشغيل على الفور بعد عملية إزالة الثلج تلقائيًا من وحدة التبريد. • صوت تدفق السائل (صوت قرقرة أو صوت أزيز) -- ويحدث هذا نتيجة لتدفق سائل التبريد في الأنابيب (قد يصبح الصوت أعلى من وقت لآخر). • صوت طقطقة أو طحن أو صوت صرير -- ويحدث نتيجة لتمدد وانكماش من الجدران الأجزاء الداخلية أثناء التبريد.
ظهور الثلج أو الجليد داخل الثلاجة أو خارجها. (استخدام قطعة قماش مبللة لمسح الجليد وقطعة قماش جافة لمسح الندى).	قد يحدث هذا الأمر في الحالات الآتية: • عندما تكون الرطوبة المحيطة عالية. • عند فتح الباب وغلقه بصورة متكررة. • عند تخزين طعام يحتوي على رطوبة ويحتاج إلى تغليف. (يتطلب تغليف) • ستظهر هذه الظاهرة بصورة أو بأخرى حسب الموسم (موسم ممطر) وعدادات الاستخدام والظروف البيئية لكل منزل.
تجمد الطعام في حجرة الثلاجة.	• هل شغلت الثلاجة لفترة طويلة مع ضبط درجة حرارتها على صفر درجة مئوية؟ -- اضبط وحدة التحكم في درجة الحرارة على ٣ درجات مئوية تقريبًا. • هل شغلت الثلاجة لفترة طويلة مع ضبط درجة حرارة الفريزر على ٢١ درجة مئوية؟ -- اضبط وحدة التحكم في درجة الحرارة على - ١٨ درجة مئوية تقريبًا. • قد يؤدي انخفاض درجة الحرارة المحيطة إلى تجمد الأطعمة حتى إذا ضبطت درجة حرارة الثلاجة على ٦ درجات مئوية.
ظهور رائحة بالحجيرة.	• تغليف جميع الأطعمة ذات الروائح النفاذة. • يتعذر على وحدة إزالة الرائحة إزالة جميع الروائح. • تنظيف الأجزاء الداخلية باستمرار.
وجود بعض الخطوط على سطح الأجزاء الداخلية.	• هذه الخطوط ليست نتيجة وجود عيوب في الصناعة، وستظل أماكن تكون المواد الصمغية وأماكن تواجد الأتربة مثل الخطوط على سطح الثلاجة.

بيب بيب بيب

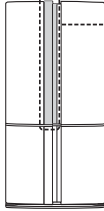

بجانب

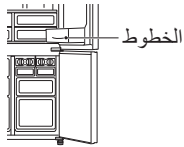

في حالة الحاجة لاستدعاء فني صيانة

اتصل بأقرب وكيل صيانة معتمد من شارب SHARP.

هام

اتبع التوجيهات التالية لتفادي حدوث تشققات بالسطوح الداخلية والمكونات البلاستيكية

- امسح أي زيوت طعام ملتصقة بالمكونات البلاستيكية.
- قد تتسبب بعض الكيماويات المستخدمة في المنازل في حدوث ضرر، لذا لا تستعمل إلا سائل غسيل الأطباق المخفف (سائل الصابون).
- قد تظهر شقوق في الأجزاء البلاستيكية، في حالة استخدام مواد تنظيف غير مخففة أو عدم مسح سائل الصابون جيدًا.

التنظيف

للحفاظ على الصحة احرص على القيام بما يلي دوريًا.

- قم بإزالة الملحقات (كالرفوف) من الكابينة والباب، ثم اغسلها بماء دافئ بالصابون، ومن ثم اشطفها بمياه نظيفة وجفها،
- نظف الجزء الداخلي بقطعة قماش مبللة بماء دافئ بالصابون، ثم استخدم ماء بارد لمسح الماء بالصابون جيدًا.
- امسح سطح التلاجة الخارجي بقطعة قماش ناعمة في كل مرة يتعرّض فيها إلى الاتساخ.
- نظف ختم الباب المغناطيسي بفرشاة أسنان وماء دافئ بالصابون.
- امسح لوحة التحكم باستخدام قطعة قماش جافة.

ملاحظة

- بعد التنظيف تأكد من وضع الرفوف والأغلفة على وضعها الأصلي.
- تجنّب استخدام منظفات أو مذيبيات ثقيلة (مثل مذيب اللكيه والطلاء ومساحيق التلميع والبنزين والماء المغلي إلخ) لأنها تتسبب في إلحاق أضرار بالتلاجة.
- في حالة فصل القابس الكهربائي يرجى الانتظار لمدة خمس دقائق على الأقل قبل إعادة توصيل التيار مرة أخرى.
- الأرفف الزجاجية ثقيلة في الحمل. امسكها بإحكام عند إزالتها من الخزانة.
- تجنّب إسقاط أجسام داخل التلاجة أو الطرق على الجدار الداخلي بقوة؛ لأن ذلك قد يتسبب في تشقق السطح الداخلي.

قبل النقل

امسح الماء الموجود في حوض التبخر، وقيل مسحه انتظر لأكثر من ساعة بعد سحب القابس؛ وذلك لأن نظام التبريد ساخن للغاية، (يوجد حوض التبخر في الجانب الخلفي للتلاجة).

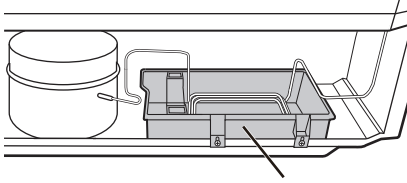

حوض التبخر

إذابة الثلج من وحدة التبريد

تبدأ إذابة الثلج تلقائيًا عن طريق نظام فريد لتوفير الطاقة، (وتحدث مرة واحدة تقريبًا في اليوم)، وتستغرق عملية تكوين الثلج وقتًا كبيرًا نظرًا لارتفاع درجة حرارة التلاجة الداخلية قليلًا أثناء إذابة الثلج.

في حالة حدوث مشكلة في إضاءة الحجيرة

اتصل بوكيل الصيانة المعتمد من شارب SHARP لطلب استبدال لمبة الحجيرة؛ لأنه لا يجب استبدالها بواسطة شخص آخر خلاف فني صيانة معتمد.

إيقاف تشغيل التلاجة

في حالة فصل التلاجة لفترة طويلة يجب مراعاة الخطوات التالية لتفادي ظهور رائحة تعفن:

١. أخرج كافة الأطعمة من التلاجة.
٢. انزع قابس التيار من المقبس.
٣. نظف الجزء الداخلي بدقة وجفّه.
٤. افتح جميع الأبواب لفترة قليلة لتجف.

- لإطالة عمر المنتجات الغذائية سريعة التلف تأكد من شراء الطعام الطازج تمامًا. وفيما يلي نقدم توجيهات عامة للمساعدة في الحفاظ على الطعام لمدة أطول.
- للأطعمة عمر افتراضي محدد، لذا احرص على عدم تناولها بعد تجاوز تاريخ الصلاحية المحدد من قبل الشركة المصنعة.

الفریزر

- أغلق باب الثلاجة بإحكام تجنّبًا لسقوط الأطعمة؛ فقد يتسبب سقوطها في وجود فجوة بين الكابينة والباب؛ لذا قم بنقل هذه الأطعمة مرة أخرى إلى الرف أو السلة.
- افتح الباب وأغلقه بسرعة قدر الإمكان؛ لأن ترك الباب مفتوحًا لفترة طويلة أو غلقه وقتحه باستمرار قد يؤدي إلى تكوّن الثلج أو الجليد.
- يجب حفظ المواد المخزنة في علب مخصصة لحفظ الأطعمة أو تغطيتها بلفائف بلاستيكية، (وخاصة الأطعمة ذات الرطوبة العالية)

- لزيادة سرعة تجميد الطعام قم بتجميد كميات صغيرة في المرة الواحدة.
- يتعين تغليف الطعام بإحكام أو تغطيته.
- وزع الطعام في الفريزر بالتساوي.
- حدد أسماء الأكياس أو الحاويات حتى تكون على علم بما لديك من طعام فريزر.

* ملاحظات لصنع قطع الثلج

- باستثناء الموضع الموجود في صورة "الوصف" قد تستغرق عملية صنع الثلج وقتًا أطول.
- عندما تحاول تجميد الكثير من الأطعمة أو الماء في وقت واحد قد تبطئ عملية صنع الثلج.
- يمكن تنشيط وضع التجميد السريع لصنع الثلج بسرعة.

نصائح لتخزين الطعام

- ضع الأطعمة على الرفوف بصورة متساوية للسماح للهواء التبريد بالدوران بكفاءة.
- قد يؤدي فتح الباب لفترات طويلة إلى ارتفاع كبير في درجة الحرارة في حجيرات الجهاز.
- يجب تبريد الأطعمة الساخنة قبل تخزينها. لأن تخزين الأطعمة وهي ساخنة ترفع درجة الحرارة في الوحدة وتزيد من خطورة تلفها.
- تجنّب إعاقة مدخل ومخرج دورة الهواء البارد الدائرية بوضع الطعام أو الحاويات في طريقها؛ لئلا يؤدي ذلك إلى التبريد غير المتساوي للطعام في الثلاجة بأكملها.
- تجنّب وضع الطعام أمام مخرج الهواء البارد مباشرة؛ فقد يؤدي ذلك إلى تجمد الطعام.

الثلاجة

الفواكه / الخضروات

- يجب حفظ الفواكه والخضروات في مواد بلاستيكية مغلقة كالمغلفات وأكياس التغليف (لا تغلقها بإحكام). ثم قم بوضعها في قسم حفظ الفواكه والخضروات. وذلك لتقليل فقدان الرطوبة.
- يجب تخزين الفواكه والخضروات التي تتأثر سريعًا بدرجة الحرارة المنخفضة في مكان بارد بعيدًا عن الثلاجة.

منتجات الألبان والبيض

- يُكتب على معظم عبوات منتجات الألبان من الخارج تاريخ صلاحية الاستعمال الذي يبين درجة الحرارة وعمر المنتجات الافتراضي الموصى به.
- يجب تخزين البيض في سلة البيض.

اللحوم / الأسماك / الدواجن

- ضعها على طبق أو إناء وقم بتغطيتها بورق أو بلفائف بلاستيكية.
- فيما يتعلق بقطع اللحوم أو الأسماك أو الدواجن الكبيرة، ضعها في الجانب الخلفي من الرفوف.
- تأكد من تغطية جميع الأطعمة المطبوخة بصورة آمنة أو وضعها في حاوية معزولة هوائيًا.

* ملاحظات للطعام الطازج

- يجب تخزين الطعام الطازج (المغلف بإحكام) لفترة محددة؛ وذلك لمنع تلفه والتأثير السلبي على الأطعمة الأخرى المخزنة.

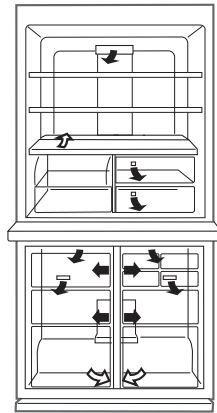

← داخل
→ خارج

توجيهات لتوفير الطاقة

- ضع الثلاجة في مكان جيد التهوية مع ترك مسافات من كافة الجوانب.
- ضع الثلاجة بعيدًا عن ضوء الشمس المباشر، وتجنّب وضعها بالقرب من الأجهزة المولدة للحرارة.
- تجنّب فتح الباب قدر الإمكان.
- يجب تبريد الأطعمة الساخنة قبل تخزينها.
- ضع الأطعمة على الرفوف بصورة متساوية للسماح للهواء بالدوران بكفاءة.

إلغاء صنع الثلج

- استخدم هذا الوضع ليلاً أو شتاءً.
- يمكن استخدام علبة تخزين الثلج كعلبة فريزر.

طريقة التشغيل

شاشة العرض



الإجراء



١ حدد أيقونة صنع الثلج تلقائياً.

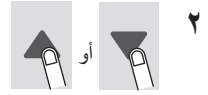
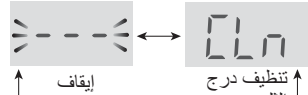

٢ حدد "إيقاف".



٣ أكمل الإعداد. (بيب)

٤ أفرغ خزان المياه. جففه جيداً، واضبطه في الموضع الأصلي.



بعد إلغاء صنع الجليد

- حتى بعد إلغاء وضع صنع الجليد يعمل درج الثلج وذراع الاكتشاف لأن الوحدة تفك الثلج مرة واحدة.
- انتظر ٥ ساعات بعد إلغاء صنع الثلج لوضع الطعام في علبة تخزين الثلج.

تنظيف درج الثلج

- يستخدم هذا الوضع لتنظيف درج الثلج والأنبوب.
- عند استخدام هذا الوضع: قبل صنع الثلج لأول مرة، أو عند عدم استخدام الثلجة لفترة طويلة.
- تزد المياه من الخزان إلى درج الثلج بقوة.
- كمية تصريف المياه في عملية التنظيف الواحدة هي ١٠٠ مللتر.

التجهيز

- صب الماء في الخزان واضبطه.
- أفرغ علبة تخزين الثلج.

طريقة التشغيل

شاشة العرض

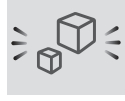

الإجراء



١ حدد أيقونة صنع الثلج تلقائياً.

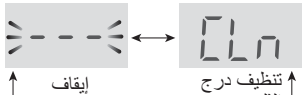

٢ حدد "On" (تنظيف درج الثلج).

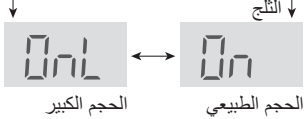

٣ أكمل الإعداد بالضغط لمدة ٣ ثواني أو أكثر. (بيب, بيب, بيب)

تبدأ عملية تنظيف درج الثلج. • تستغرق ما يقرب من ٤٠ ثانية، ويصدر صوت تنبيه.



ملاحظة:

تجنب سحب علبة تخزين الثلج أثناء التشغيل.

٤ نفذ الخطوة ٢ و ٣ مرة أخرى.

٥ أفرغ الماء من علبة تخزين الثلج. جففها جيداً، واضبطها في الموضع الأصلي.

ملاحظة:

- يعود إعداد صنع الجليد إلى «OFF (--))» بعد اكتمال عملية تنظيف واحدة.

ملاحظة:

- يستغرق صنع أول مجموعة من مكعبات الثلج حوالي ٢٤ ساعة.
- لأسباب صحية يعاد ملء المياه مرة واحدة أسبوعياً حتى لو بقي الماء في الخزان.
- قم بإزالة خزان المياه مرة واحدة تقريباً في الأسبوع، واغسله بالماء.
- عند ترك الخزان فارغاً قد يصدر أحياناً صوت أنين، ولكن هذا طبيعي.
- لا تضع المجرفة أو الطعام فوق مكعبات الثلج، فقد يتسبب هذا في تعطل وحدة صنع الثلج تلقائياً (تلف ذراع الاكتشاف، وما إلى ذلك) أو عدم القدرة على سحب العلبه. ضع المجرفة في المكان المخصص لها.

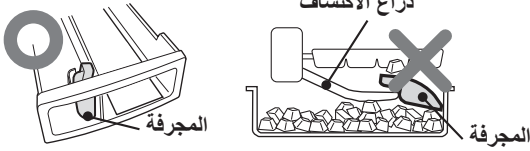

- قد لا يتم عمل مكعبات ثلج كبيرة عندما يكون مستوى الماء في الخزان منخفضاً حتى إذا تم تحديد وضع "الحجم الكبير".

اللون الأبيض في مكعبات الثلج والمادة العائمة

- قد تتصلب المعادن الموجودة في الماء وتبيض نتيجة تجمد الماء. تتحول المعادن إلى حالة عدم القابلية للذوبان بعد تجمدها، لذا فإن ذوبان مكعبات الثلج يترك فقط مادة بيضاء عائمة، ولكن هذا أمر طبيعي.
- من المرجح أن يحدث هذا عند استخدام الماء العسر (كعندما يكون عسر الماء ١٠٠ مجم/لتر أو أكثر).

يستغرق صنع الثلج وقتاً أطول عندما:

- تكون درجة حرارة الغرفة أعلى.
- يقل تشغيل التبريد كما هو الحال في الشتاء.
- يتم تخزين العديد من المنتجات الغذائية.
- تقوم التلاجة بإذابة الثلج من وحدة التبريد.
- يتم فتح الباب كثيراً.
- إعادة تشغيل عملية صنع الثلج.
- يكون وضع توفير الطاقة قيد التشغيل.

صنع الثلج مباشرة بعد تغيير الوضع

- لا تعكس دفعة مكعبات الثلج المصنعة مباشرة بعد تغيير وضع التشغيل ما تم إجراؤه من تغيير في الحجم. هذا لأنه لا يزال هناك مكعبات ثلج نصف لم يكتمل صنعها في درج الثلج عند التبديل إلى الوضع الذي تم تغييره. تعكس مكعبات الثلج من الدفعة الثانية أو اللاحقة تغيير الوضع.

نوعيات مكعبات الثلج:

يوجد بعض الشقوق في درج الثلج.

- لذلك، توجد نتوءات في مكعبات الثلج بسبب هذه الشقوق.
- قد تكون النتوءات محددة. كن حذراً عند وضع مكعب الثلج مباشرة في فمك.

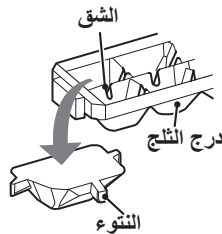

كيفية الاستخدام

- اغسل خزان المياه وعلبة تخزين الثلج.
- استخدم وضع تنظيف درج الثلج لتنظيف الدرج والأنبوب. (قد توجد رائحة أو أوساخ داخل وحدة صنع الثلج تلقائياً.)

الإجراء

١ صب الماء في الخزان واضبط الخزان.

تحذير
املاً بمياه الشرب فقط.

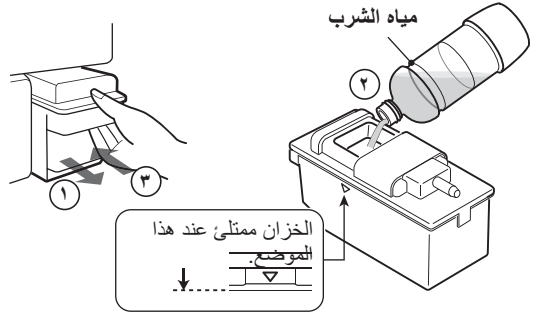

ملاحظة:

- الخطوة ١ تجنّب استعمال أي سائل غير مياه الشرب. السوائل كالعصير والشاي والصودا والمشروبات الرياضية وما إلى ذلك قد تؤدي إلى إتساخ الجزء الداخلي لوحدة صنع الثلج، وإلى تعطلها.
- الخطوة ٢ تجنّب إمالة خزان المياه. وإلا قد ينسكب الماء عند حمل الخزان.
- الخطوة ٣ أدخل خزان المياه في التلاجة بإحكام. لن يتم صنع مكعبات الثلج ما لم يتم إدخال الخزان بالكامل.

يتم صنع مكعبات الثلج تلقائياً.

٢ أخرج مكعبات الثلج.

- يتم صنع نوعين من مكعبات الثلج في نفس الوقت.



- تتدكس مكعبات الثلج في الجزء الخلفي من علبة تخزين الثلج، لذا ينصح بنشرها في الجزء الأمامي لصنع المزيد من المكعبات.

كيفية تجميع أو تفكيك خزان المياه

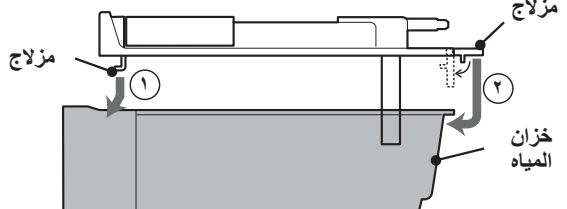

- توضح الصورة أعلاه كيفية تجميع الخزان. يتم التفكيك بطريقة معاكسة.

صنع الثلج

يمكن اختيار حجمين كما هو موضح أدناه.

الوقت اللازم لكل عملية صنع للثلج	الأيقونة	الوضع
ساعتان تقريبا		الحجم الطبيعي
٣,٥ ساعة تقريبا		الحجم الكبير

ملاحظة:

- وقت صنع الثلج الموضح أعلاه ليس سوى مؤشر تقريبي عند درجة حرارة محيطية تبلغ ٣٠ درجة مئوية، مع ضبط درجة الحرارة على الإعداد الأولي (الثالثة: ٣ درجات مئوية، الفريزر: ١٨- درجة مئوية)، وبدون فتح أو إغلاق الأبواب.

طريقة التشغيل

- وضع صنع الثلج متوقف (---) حسب الإعداد الافتراضي.

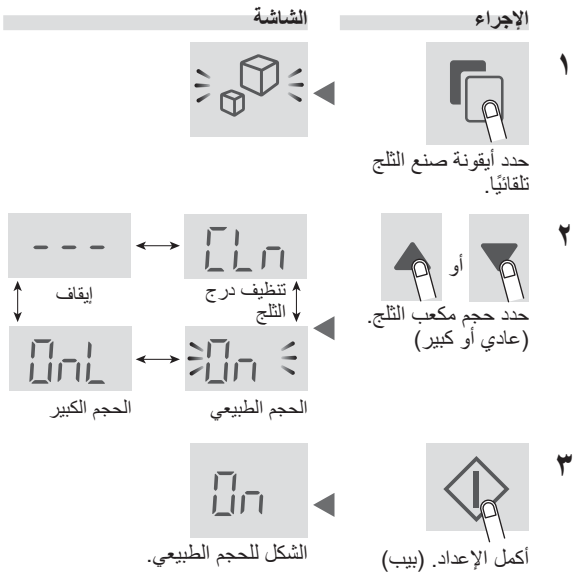

الوصف

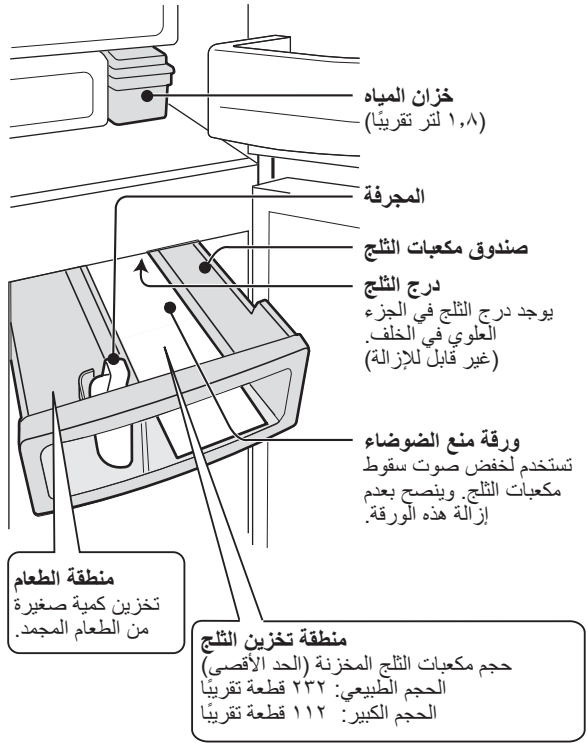

طريقة صنع مكعبات الثلج

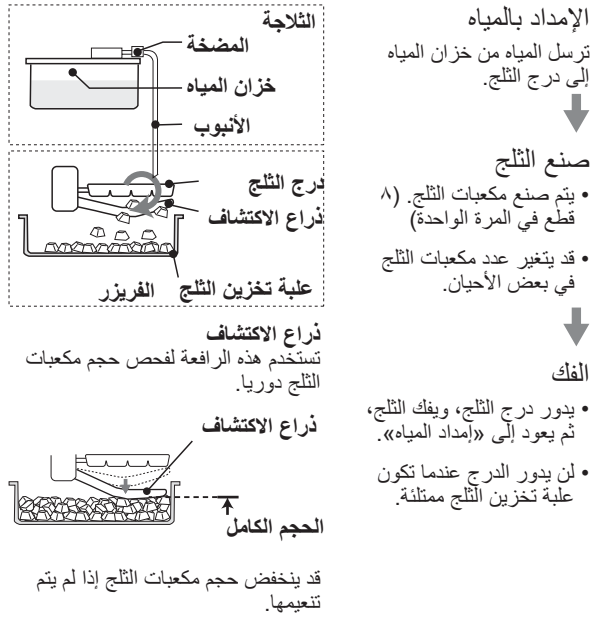

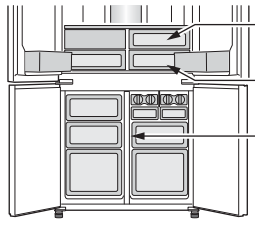

حجيرة الأطعمة الطازجة
(العلوية)
حجيرة الأطعمة الطازجة
(السفلية)
حجيرة الفريزر

تبريد إضافي (فقط في الطراز SJ-9260)

تجميد سريع
تبريد سريع

تبريد سريع	تجميد سريع	تبريد إضافي	الخاصية
يُستخدم هذا الوضع لتبريد المشروبات أو الأطعمة بسرعة.	يُستخدم هذا الوضع لتقليص زمن تجميد المواد الغذائية أو تكوين مكعبات الثلج.	يُستخدم هذا الوضع لتبريد المشروبات أو الأطعمة لدرجة التجميد. ملاحظة: قد تتجمد الأطعمة ذات الرطوبة العالية.	
حجيرة الفريزر تنبيه: تجنّب وضع القناني الزجاجية في حجيرة الفريزر، نظرًا لوجود احتمالية عالية لانفجارها.	حجيرة الفريزر	حجيرة الأطعمة الطازجة (العلوية) حجيرة الأطعمة الطازجة (السفلية)	Place (المكان)
٣٠ دقيقة	٢ ساعات*	٦ ساعات* ^٢	مدة التشغيل
<ul style="list-style-type: none"> • يتوقف هذا الوضع تلقائيًا. • يصدر المنبه صوتًا. <p>إيقاف المنبه* المس مفتاح enter</p>		<ul style="list-style-type: none"> • يتوقف هذا الوضع تلقائيًا. • المنبه لا يصدر صوتًا. 	
<ul style="list-style-type: none"> • تأكد من إخراج المشروبات والأطعمة عندما يصدر المنبه صوتًا. • قد تتجمد الأطعمة والمشروبات الموجودة في حجيرة الفريزر عند إيقافها أكثر من ثلاثين دقيقة. 		<ul style="list-style-type: none"> • ليس هناك حاجة لإخراج المشروبات أو الأطعمة من الثلاجة. 	بعد انتهاء العملية
<ul style="list-style-type: none"> • عند توقف الثلاجة عن العمل بسبب انقطاع التيار الكهربائي، سيعاد تشغيل هذا الوضع تلقائيًا من الحالة التي كان عليها قبل انقطاع التيار الكهربائي. 		<ul style="list-style-type: none"> • يتوقف هذا الوضع تلقائيًا. 	في حالة انقطاع الكهرباء أثناء التشغيل

*٣ قد تستغرق العملية المزيد من الوقت لانتهاء في حال تداخلها مع عملية إذابة الجليد، ويبدأ ذلك الوضع بعد إتمام عملية إذابة الجليد.
*٤ إذا لم توقف جهاز التنبيه سيظل يصدر صوتًا لمدة ٢٠ ثانية متواصلة.

حال كان أي من الأوضاع الأخرى قيد التشغيل.
• تجنّب فتح الباب قدر الإمكان أثناء تشغيل تلك الأوضاع.

ملاحظة

• لن تكون أوضاع التبريد الإضافي والتجميد السريع والتبريد السريع متاحة في

البلازما كلاسستر

استخدم هذه الخاصية عندما ترغب في الحفاظ على نظافة الثلاجة من الداخل. تصدر وحدة التأين الموجودة داخل الثلاجة مجموعات من الأيونات، وهي كتل مجمعة من الأيونات الإيجابية والسلبية داخل حجيرة الثلاجة، وتعطل هذه الأيونات الفطريات المحمولة عن طريق الهواء.

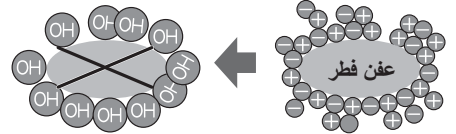

ملاحظة

قد تكون هناك رائحة خفيفة في الثلاجة، وهي نتيجة لرائحة الأوزون الناتجة عن وحدة التأين، وتكون كمية الأوزون قليلة، وتختفي سريعًا من الثلاجة.

وضع Shabbat

صُمم هذا الوضع بالثلاجة لتبريد مستشعرات درجة الحرارة الموجودة في الحجيرات ومفاتيح الأبواب.

صنّاح لضبط إعدادات درجة الحرارة

تتمثل وظيفة هذا الوضع في إيقاف تشغيل أي عملية تعتمد على المستشعرات مثل وحدة التحكم الدقيق في درجة الحرارة، إلا أنه يمكن ضبط إعدادات درجة الحرارة قبل بدء تشغيل وضع shabbat (يرجى الرجوع إلى الجداول أدناه).

• تُفعل وحدة التحكم في درجة الحرارة بدون استخدام مستشعرات في هذا الوضع فقط.

• ترتبط مستويات التبريد مباشرة بإعدادات درجة الحرارة الطبيعية ولا تتغير في حال إلغاء هذا الوضع.

مرتفع	طبيعي	متوسط	مستوى التبريد
-19	-18	-17	الفرزير الحجيرة
3	4	5	الثلاجة الحجيرة

طريقة التشغيل

الإجراء

1. تحديد وضع Shabbat

2. تحديد وقت التشغيل (٤٠ أو ٨٠ ساعة)

3. إكمال الإعداد.

4. ينتهي التشغيل تلقائيًا عند انقضاء مدة التشغيل.

شاشة العرض

مثال: SJ-9270

شاشة الاستعداد

5:40 ↔ 5:80

إيقاف

٤ ساعة

٨٠ ساعة

١ (بيب, بيب)

٢ (بيب, بيب)

٣ (بيب, بيب)

إيقاف التشغيل

عندما تكون الثلاجة قيد التشغيل المس (⏏) لمدة ٥ ثواني أو أكثر.

يصدر صوت تنبيه، ويتوقف التشغيل.

التحكم في درجة الحرارة

تتحكم الثلاجة في درجة حرارتها تلقائيًا، ومع ذلك يمكن ضبط درجة الحرارة على النحو التالي.

- حجيرة الثلاجة: قابلة للضبط بين ٠ و ٦ درجات مئوية
- حجيرة الفرزير: قابلة للضبط بين ١٥ و -٢١ درجة مئوية

إعداد درجة الحرارة بمعدل ٠,٥ درجة مئوية في الخطوة طريقة التشغيل

الإجراء

1. تحديد أو

2. تحديد درجة الحرارة

3. إكمال الإعداد.

شاشة العرض

مثال: SJ-9270

شاشة الاستعداد

30°C

18.0°C

35°C

35°C

1 (بيب, بيب)

2 (بيب, بيب)

3 (بيب, بيب)

4 (بيب, بيب)

5 (بيب, بيب)

6 (بيب, بيب)

7 (بيب, بيب)

8 (بيب, بيب)

9 (بيب, بيب)

10 (بيب, بيب)

11 (بيب, بيب)

12 (بيب, بيب)

13 (بيب, بيب)

14 (بيب, بيب)

15 (بيب, بيب)

16 (بيب, بيب)

17 (بيب, بيب)

18 (بيب, بيب)

19 (بيب, بيب)

20 (بيب, بيب)

21 (بيب, بيب)

22 (بيب, بيب)

23 (بيب, بيب)

24 (بيب, بيب)

25 (بيب, بيب)

26 (بيب, بيب)

27 (بيب, بيب)

28 (بيب, بيب)

29 (بيب, بيب)

30 (بيب, بيب)

31 (بيب, بيب)

32 (بيب, بيب)

33 (بيب, بيب)

34 (بيب, بيب)

35 (بيب, بيب)

36 (بيب, بيب)

37 (بيب, بيب)

38 (بيب, بيب)

39 (بيب, بيب)

40 (بيب, بيب)

41 (بيب, بيب)

42 (بيب, بيب)

43 (بيب, بيب)

44 (بيب, بيب)

45 (بيب, بيب)

46 (بيب, بيب)

47 (بيب, بيب)

48 (بيب, بيب)

49 (بيب, بيب)

50 (بيب, بيب)

51 (بيب, بيب)

52 (بيب, بيب)

53 (بيب, بيب)

54 (بيب, بيب)

55 (بيب, بيب)

56 (بيب, بيب)

57 (بيب, بيب)

58 (بيب, بيب)

59 (بيب, بيب)

60 (بيب, بيب)

61 (بيب, بيب)

62 (بيب, بيب)

63 (بيب, بيب)

64 (بيب, بيب)

65 (بيب, بيب)

66 (بيب, بيب)

67 (بيب, بيب)

68 (بيب, بيب)

69 (بيب, بيب)

70 (بيب, بيب)

71 (بيب, بيب)

72 (بيب, بيب)

73 (بيب, بيب)

74 (بيب, بيب)

75 (بيب, بيب)

76 (بيب, بيب)

77 (بيب, بيب)

78 (بيب, بيب)

79 (بيب, بيب)

80 (بيب, بيب)

81 (بيب, بيب)

82 (بيب, بيب)

83 (بيب, بيب)

84 (بيب, بيب)

85 (بيب, بيب)

86 (بيب, بيب)

87 (بيب, بيب)

88 (بيب, بيب)

89 (بيب, بيب)

90 (بيب, بيب)

91 (بيب, بيب)

92 (بيب, بيب)

93 (بيب, بيب)

94 (بيب, بيب)

95 (بيب, بيب)

96 (بيب, بيب)

97 (بيب, بيب)

98 (بيب, بيب)

99 (بيب, بيب)

100 (بيب, بيب)

للمرجعة إلى وضع الإعداد بزيادات ٠,٥ درجة مئوية، قم بتشغيل الخطوتين ١ و ٢ من "إعداد درجة الحرارة بمعدل ١ درجة مئوية في الخطوة".

التحكم في درجة الحرارة

الأيقونة	الدلالة	الإعداد الافتراضي	الأيقونة	الدلالة	الإعداد الافتراضي
	حجيرة الثلجة	٣ درجات مئوية		حجيرة الفريزر	١٨ - درجة مئوية

• درجة الحرارة الموضحة على لوحة التحكم ليست هي درجة الحرارة الداخلية بالضبط.

الأوضاع المفيدة

الأيقونة	الدلالة	الإعداد الافتراضي
	صنع الثلج تلقائياً (فقط في طراز SJ-9270)	إيقاف
	تبريد إضافي (فقط في طراز SJ-9260)	إيقاف
	تجميد سريع	إيقاف
	تبريد سريع	إيقاف
	وضع Shabbat	إيقاف

الأوضاع الإضافية

الأيقونة	الدلالة	الإعداد الافتراضي
	منبه الباب	تشغيل
	صوت مفتاح التشغيل	تشغيل

حالة التشغيل

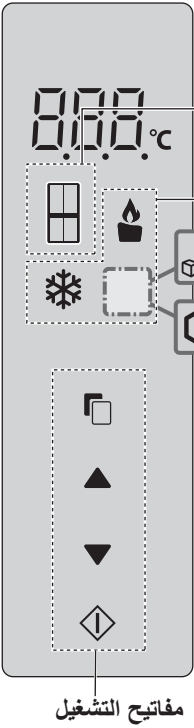
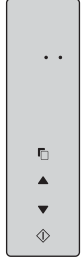

ملاحظة:

- تضيء مؤشرات أو أيقونات الوضع على شاشة الاستعداد عندما تكون قيد التشغيل.
- تومض الأيقونات على شاشة الاستعداد، عندما يكون وضع "التبريد السريع" قيد التشغيل.
- تعود الشاشة إلى وضع الاستعداد تلقائياً في حالة عدم تشغيله لمدة دقيقة تقريباً، وتتوقف شاشة الاستعداد في حالة عدم التشغيل لمدة دقيقة أخرى.
- إذا توقفت الثلجة بسبب انقطاع التيار الكهربائي تعمل الأوضاع باستثناء التبريد الإضافي والتجميد السريع بنفس الطريقة بعد استعادة التيار الكهربائي.
- *٣ لمزيد من التفاصيل، يرجى الرجوع إلى فصل "وضع Shabbat".
- يتوقف تشغيل أوضاع التبريد الإضافي والتجميد السريع والتبريد السريع وصنع الثلج تلقائياً و ضوء الحجيرة ومنبه الباب وصوت زر التشغيل أثناء تشغيل هذا الوضع (توقف شاشة الاستعداد).
- بعد إنهاء هذا الوضع يتم تشغيل باقي الأوضاع بصورة طبيعية باستثناء وضع التبريد الإضافي، والتجميد السريع والتبريد السريع.

تشغيل الأوضاع المفيدة

(باستثناء "وضع Shabbat")

طريقة التشغيل

الإجراء

١ اختر أيقونة الوضع.

عند لمس مفتاح تتغير الرموز حسب الترتيب الموضع على اليمين.

٢ اختر تشغيل أو إيقاف التشغيل.

٣ أكمل الإعداد.

شاشة العرض

الإعداد الحالي

شاشة الاستعداد (SJ-9270)

تعمل مفاتيح التشغيل/الإيقاف التشغيل بمجرد الضغط عليها.

تم تغيير الإعداد.

عمليات تشغيل الأوضاع الإضافية

منبه الباب

- عند ترك باب الثلجة مفتوحاً لأكثر من دقيقة فإن منبه الباب يصدر صوتاً بعد دقيقة واحدة من فتح الباب ثم صوتاً آخر بعد مرور دقيقة أخرى.
- في حال ترك الباب مفتوحاً لمدة ٣ دقائق تقريباً يصدر منبه الباب صوتاً باستمرار.
- يتوقف صوت المنبه مباشرة بعد غلق الباب.

إيقاف التشغيل

- المس و في نفس الوقت لمدة ٣ ثوانٍ أو أكثر. (بيبي بيبي بيبي).
- يتم إيقاف تشغيل المؤشر.

- نفس العملية تغير إلى إعداد التشغيل من الإيقاف.

صوت مفتاح التشغيل

- يُشغّل الصوت الكهربائي عند لمس جميع المفاتيح.

إيقاف التشغيل

- المس و في نفس الوقت لمدة ٣ ثوانٍ أو أكثر. (بيبي بيبي بيبي).
- يتم إيقاف تشغيل المؤشر.

- نفس العملية تغير إلى إعداد التشغيل من الإيقاف.

"التبريد السريع" فقط

- ٣ أكمل الإعداد بالضغط لمدة ٣ ثواني أو أكثر. (بيبي بيبي بيبي)

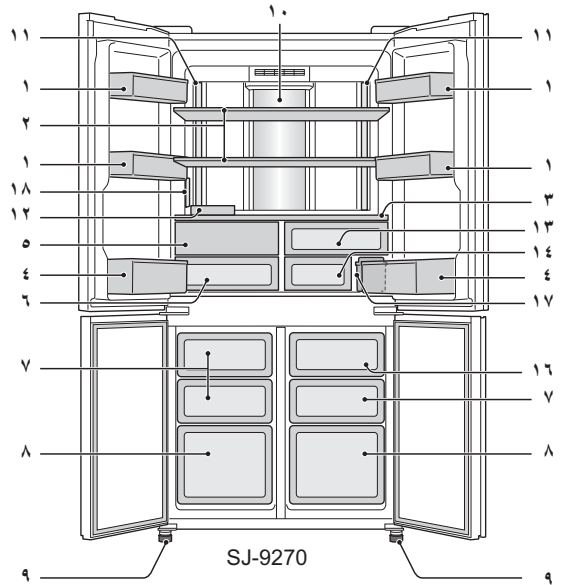
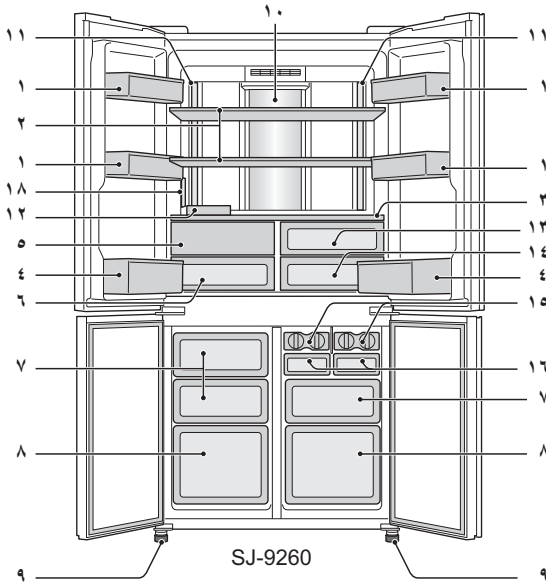

١٢. حاوية البيض
١٣. حجيرة الأطعمة الطازجة (العليا)
١٤. حجيرة الأطعمة الطازجة (السفلية)
١٥. صانع مكعبات الثلج (قطعتان) : فقط في طراز SJ-9260

(١) لا تملأ الدرج بالماء أكثر من اللازم،
وإلا ستتجمع مكعبات الثلج معاً عند التجميد.
(٢) عند تكوّن مكعبات الثلج، أدر الذراع باتجاه عقارب الساعة لوضع
المكعبات في علبة تخزين الثلج.

١٦. علبة تخزين الثلج (SJ-9270: ١ قطعة، SJ-9260: قطعتان)

ملاحظة:
لتفادي تلف علبة تخزين الثلج، لا تسكب بالعلبة زيتاً أو تصنع ثلج فيها.

١٧. خزان المياه: فقط في طراز SJ-9270
١٨. لوحة التحكم

باب درج الخضروات

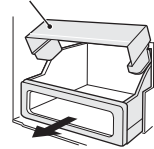

١. سلة الباب (٤ قطع)
٢. رف الثلجة (قطعتان)
٣. الرف
٤. سلة الفتاتي (قطعتان)
٥. باب درج الخضروات
يفتح باب الدرج عند سحب
درج الخضروات.
٦. درج الخضروات
٧. علبة الفريزر (الصغرى) (٣ قطع)
٨. علبة الفريزر (الكبرى) (قطعتان)
٩. قدم قابلة للضغط (قطعتان)
١٠. لوحة التبريد المختلط
تبرّد اللوحة حجيرة الثلجة
من الخلف مباشرة. وبذلك يبرد الطعام ببطء دون تعريضه لموجة من
الهواء البارد.
١١. مصباح

إذا كنت ترغب في تخزين مواد ذات حجم كبير داخل الثلجة

- يمكن إزالة أي من الرفوف والجيوب المرقمة على النحو التالي ١، ٢، ٣، ٤، ٥، ٦، ٧، ١٦، ١٧، ١٨، ١٩، ٢٠ في الصورة أعلاه.
- لا تتأثر قدرة التبريد بالثلجة حتى في حال استخدامها وفقاً للحالة المبينة أعلاه.

وحدة إزالة الرائحة

- يُركّب محفز إزالة الرائحة على طريق الهواء البارد، ولا يتطلب تصليح أو تنظيف.

طريقة إزالة باب درج الخضروات

ملاحظة:

قم بإزالة الغطاء بعناية حتى لا
تكسر السقطة.

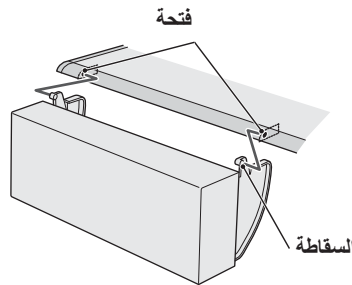

٣ في حالة عدم محاذاة البابين الأيمن والأيسر بشكل صحيح فاضبطهما باستخدام الأقدام القابلة للضبط.

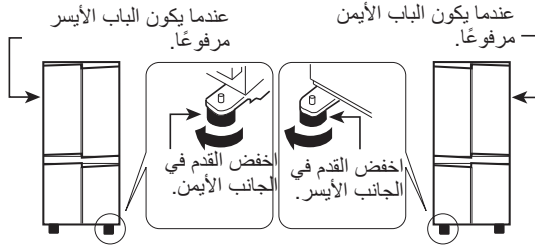

(حتى تلامس القدم اليمنى القابلة للضبط مستوى الأرض قليلاً.)

٤ وصل التيار الكهربائي بالثلاجة عبر مقبس مثبت بصورة صحيحة.

ملاحظة

- قم بتحديد موضع الثلاجة بحيث يكون من السهل الوصول إلى القابض.
- تجنب تعرض الثلاجة لضوء الشمس المباشر وضعها بالقرب من أجهزة التسخين.
- تجنب وضعها على الأرض مباشرة، بل ضعها على قاعدة مناسبة وتكُن على سبيل المثال قطعة خشبية.
- عند إدخال قابس التيار أثناء فتح الباب يصدر صوت منبه ولكن هذا طبيعي، ويتوقف هذا الصوت مباشرة عند غلق الباب.

توجد العجلات أسفل الثلاجة

- تساعد العجلات في تحريك الثلاجة إلى الخلف والأمام.



قبل استخدام الثلاجة:

- نظف الأجزاء الداخلية بقطعة قماش مبللة بماء دافئ،
- في حالة استعمال ماء بصابون قم بمسحها جيداً بالماء.

احتفظ بمسافة تهوية مناسبة حول الثلاجة.

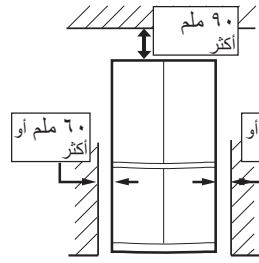

- يبين الشكل الحد الأدنى للمسافة المطلوبة لتركيب الثلاجة، يتم الوصول إلى ظروف قياس استهلاك التيار في أبعاد مسافة مختلفة.
- قد تستهلك الثلاجة مقداراً أقل من التيار في حالة ترك مسافة أكبر. إذا استخدمت الثلاجة في مسافة أقل من الأبعاد الموضحة بالشكل؛ قد يتسبب ذلك في ارتفاع درجة الحرارة داخل الوحدة وصدور صوت ضوضاء مرتفع، وفشل الوحدة في أداء وظيفتها.
- يجب أن تتراوح المسافة بين الجانب الخلفي للثلاجة والجدار بين ٥٠ إلى ٧٥ مم، فإذا كانت المسافة أوسع من ٧٥ مم؛ فقد يؤدي ذلك إلى تعرضك للإصابة عند لمس الضاغطة أو الأجزاء المحيطة به حيث إنها تكون ساخنة جداً أثناء التشغيل.

المساحة الكلية المطلوبة للاستخدام

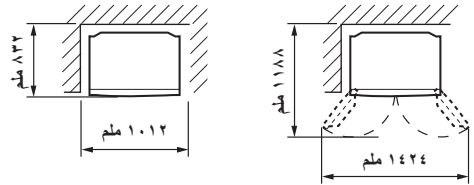

٢ استخدم القدمين الأماميتين القابلتين للضبط؛ للتأكد من وضع الثلاجة بثبات واستقرارها على الأرض

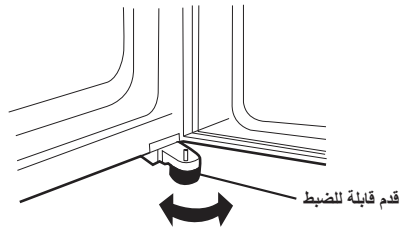

- في حالة شم رائحة احتراق، قم بفصل قابس التيار الكهربائي على الفور، ثم قم باستدعاء فني الصيانة المعتمد من شارب SHARP لإجراء أعمال الصيانة.
- في حالة تسرب الغاز قم بتهوية المكان عن طريق فتح النوافذ، وتجنّب لمس الثلاجة أو مقياس الطاقة.

التخلص من الثلاجة

- تأكّد من أن الثلاجة لا تشكل أي خطر على الأطفال أثناء تخزينها وحتى التخلص منها، (على سبيل المثال: احرص على إزالة باب الثلاجة لتجنّب اختباء الأطفال داخلها).
- يتعيّن التخلص من الثلاجة بطريقة سليمة، لذا أرسلها إلى مصنع متخصص في إعادة تدوير مواد التبريد القابلة للاشتعال والغازات العازلة القابلة للانفجار.

تنبيه



النقل

- استخدم حسيّرة مطاطية عند تركيب الثلاجة أو نقلها لحماية الأرضية من التلف.
- احرص على الاتصال بمركز الخدمة المصرح به قبل تركيب الثلاجة أو تحريكها.

عند الاستخدام



- تجنّب لمس وحدة الضاغط أو الأجزاء المحيطة بها، حيث تصبح ساخنة جدًا أثناء التشغيل وقد تتسبب الحواف المعدنية في حدوث إصابة.
- تجنّب لمس الطعام أو الحاويات المعدنية الموجودة في الفريزر بأيدي مبلّلة؛ لأن ذلك قد يؤدي إلى الإصابة بتقرحات في الجلد.
- تجنّب استعمال المياه غير الصالحة للشرب لصنع مكعبات الثلج.
- تجنّب فتح باب الثلاجة أو غلقه أثناء وضع أي شخص يده بالقرب من الباب؛ وذلك لتفادي انحشار أصابعه فيه.
- تجنّب وضع أجسام كبيرة الحجم في سلّات باب الثلاجة؛ إذ قد يتسبب سقوطها من السلّات إلى حدوث إصابة.
- تعامل بحرص شديد مع الرفوف الزجاجية عند تركيبها أو فكها؛ فقد يؤدي سقوطها إلى كسرها أو حدوث إصابة.

للاستخدام المنزلي فقط

- عزيزي العميل نتقدم إليك بجزيل الشكر لشرائك هذا المنتج من شارب SHARP. قبل استعمالك لثلاجة شارب SHARP، يرجى قراءة الدليل الذي بين يديك بعناية لضمان استفادتك من ثلاجتك الجديدة لأقصى حد ممكن.
- صُممت هذه الثلاجة لصنع مكعبات الثلج والتبريد وتجميد الأطعمة.
- صُممت هذه الثلاجة للاستعمال المنزلي فقط، وتعمل وفق درجة الحرارة المحيطة الموضحة بالجدول، وتُحدّد تصنيفات الطفس في لوحة التصنيف. في حالة تشغيل الثلاجة خارج نطاق تصنيف الطفس المذكور في لائحة هذا الطراز (نطاق درجة الحرارة المحيطة)، ستقل قدرتها في الحفاظ على درجة حرارتها الداخلية، وفي حالة تشغيلها في درجة حرارة أكثر برودة، لن تتعرض للتلوث وذلك حتى إذا وصلت درجة الحرارة إلى +5 درجة مئوية.
- يجب عدم تعرّض الثلاجة لدرجات حرارة تصل إلى -10 درجة مئوية أو أقل لفترة طويلة.

النطاق المقبول لدرجة الحرارة المحيطة	تصنيف الطفس
م ١٠+ حتى م ٣٢ م	SN
م ١٦+ حتى م ٣٢ م	N
م ١٦+ حتى م ٣٨ م	ST
م ١٦+ حتى م ٤٣ م	T

معلومات السلامة

	تحذير هذا يعني خطورة التعرض للموت أو الإصابات الخطيرة.
	تنبيه هذا يعني خطورة التعرض لأضرار مادية أو إصابات شخصية.
	تنبيه علامات الحرائق تعني أن هذه الثلاجة عرضة لخطر اندلاع حريق.

تحذير



الثلاجة

- تحتوي هذه الثلاجة على سائل تبريد قابل للاشتعال (R6٠٠a: الأيزوبيوتين) وغازات عازلة قابلة للانفجار (سيكلوبنتان)، لذا اتبع القواعد التالية لتفادي الاشتعال والانفجار:
- يمنع إتلاف دائرة التبريد والسماح لأي أجسام حادة بملامسة النظام. وذلك لأن نظام التبريد الموجود خلف وداخل الثلاجة يحتوي على ميردات.
- تجنّب استخدام أجهزة ميكانيكية أو أدوات أخرى لزيادة سرعة عملية إزالة الجليد، (يوجد بهذه الثلاجة نظام إزالة الجليد التلقائي).
- تجنّب استخدام أجهزة كهربائية داخل الثلاجة.
- تجنّب سد الفتحات الموجودة في محيط الثلاجة.
- لا تمعّد إلى استخدام باخاخات قابلة للاشتعال مثل الطلاء بالرّش قريباً من الثلاجة.
- لا تقم بتخزين باخاخات قابلة للاشتعال مثل الطلاء بالرّش داخل الثلاجة.
- في حالة وجود عطل في نظام التبريد، لا تقم بلمس مقبس الحائط واستخدم لهب مكشوف.
- ثمّ قم بفتح النافذة واترك الهواء يخرج من الغرفة، ثمّ قم باستدعاء فني الصيانة المعتمد من شارب SHARP لإجراء أعمال الصيانة.

كيل وقابس ومقبس التيار

- يرجى قراءة التعليمات التالية بعناية لتفادي حدوث صدمات كهربائية أو نشوب حريق.
- تأكد من حماية سلك التيار من التلف أثناء تركيب الثلاجة أو تحريكها، وفي حالة كان قابس توصيل الطاقة أو سلك التيار غير محكم التوصيل، لا تقم بإدخال القابس في مأخذ التيار.
- تجنّب وضع مقابس محمولة متعددة أو وحدات إمداد بالطاقة محمولة خلف الثلاجة.
- قم بتوصيل قابس التيار بمقبس الحائط مباشرة وبإحكام، وتجنّب تشغيل الثلاجة باستخدام سلك أو قابس تلف.
- قم بتوصيل قابس التيار بمقبس ذات جهد تيار مناسب.
- قم بتوصيل دبوس الأرض بطرف التاريف بطريقة صحيحة.
- تجنّب لمس قابس التيار بأيدي مبتلة.
- افصل التيار الرئيسي عن الثلاجة عن طريق فصل القابس الرئيسي من المقبس. لا تنزع القابس عن طريق سحب سلك التيار.
- قد يتسبب الغبار المتجمع على قابس التيار في نشوب حريق، لذا امسحه جيداً.
- انزع قابس التيار في حالة عدم استخدام الثلاجة لفترة طويلة.
- في حالة تلف سلك الإمداد المرن، يجب استبداله من قبل وكيل صيانة معتمد من SHARP لتجنب حدوث أي مخاطر.

التركيب

- لا تمعّد إلى وضع الثلاجة في مكان رطب أو مبلّل؛ فقد يتسبب هذا في تلف العازل أو حدوث حالات تسرب كهربائي، وقد تتكثف الرطوبة أيضاً على الكابينة الخارجية للثلاجة متسببة في صدئها.
- يجب تثبيت الثلاجة بإحكام على الأرض.

عند الاستخدام

- لا تقم بتخزين المواد سريعة التطاير والقابلة للاشتعال مثل الأثير والنفط وغاز البروبان وعلب البخاخات والعناصر اللاصقة والكحول النقي الخ؛ لأن هذه المواد قابلة للانفجار.
- لا تقم بتخزين المنتجات الحساسة للحرارة في الثلاجة مثل المنتجات الصيدلانية، لأن ذلك قد يؤدي إلى حدوث تغيرات خطيرة في جودتها.
- تجنّب محاولة إصلاح هذه الثلاجة أو فكها بنفسك، فقد يتسبب هذا في نشوب حريق أو حدوث صدمة كهربائية أو إصابة.
- تجنّب وضع المشروبات الزجاجية والمعلبة في حجرة الفريزر، وخاصة أثناء تشغيل وضع "التبريد الإضافي"؛ وذلك لوجود احتمالية عالية لانفجار القناني الزجاجية.
- تجنّب وضع أي أجسام فوق الثلاجة، لأن سقوط هذه الأجسام قد يتسبب في حدوث إصابة.
- يمكن استخدام هذا الجهاز من قبل أطفال في عمر الثامنة أو ما يزيد والأشخاص محدودي القدرات الجسدية أو الحسية أو العقلية أو من يفتقرون إلى الخبرة والمعرفة إذا قمنا بمراقبتهم أو إعطائهم التعليمات المتعلقة باستخدام الجهاز بطريقة آمنة مع استيعاب المخاطر المصاحبة، ولا يُسمح للأطفال بالعبث بالثلاجة، كما يُحظر عليهم تنظيفها أو صيانتها دون الإشراف عليهم.

العناية والتنظيف

- افصل قابس الثلاجة أو لا لتفادي حدوث صدمة كهربائية.
- لا تقم برش الماء مباشرة على الكابينة الخارجية أو الداخلية؛ لأن هذا قد يتسبب في تكوّن الصدأ وتلف العازل الكهربائي.



“Plasmacluster” and “Device of a cluster of grapes” are trademarks of Sharp Corporation.

الثلاجة - المجمد دليل التشغيل

المحتويات

- AR-١ معلومات السلامة
- AR-٣ التركيب
- AR-٤ الوصف
- AR-٥ لوحة التحكم
- AR-٦ الأوضاع المفيدة
- AR-١١ تخزين الأطعمة
- AR-١٢ الصيانة والتنظيف
- AR-١٣ قبل استدعاء فني الصيانة

SJ-9260
SJ-9270



SHARP
SHARP CORPORATION

مؤسسة شارب